

ES | ACCIÓN DEL 01.03.2024 - 31.12.2024

GEDORE  red

IMPULSE ²⁴

TOOL PROMOTION



Maleta con herramientas „MAESTRO XL“

€449,⁰⁰ - IVA

€53,⁹⁰ - IVA

Juego de puntas de Torsión



Frontal 260

€29,⁹⁰ - IVA

**104 HERRAMIENTAS,
12 PRODUCTOS
DESTACADOS Y
NUEVOS PRODUCTOS**

10 R3300 3043
JUEGO DE
PUNTAS DE
TORSIÓN



54 R9550 0058
FRONTAL 260



R2165 2101
MALETA
CON HERRA-
MIENTAS
„MAESTRO
XL“

24



GEDORE red



R9520 O111
MINI LÁMPARA
DE TRABAJO UV

52



CONTENIDO

	LLAVES PARA TORNILLOS	04 – 07
	JUEGO DE LLAVES DE VASO	08 – 25, 30
	JUEGOS DE BICICLETA	22
	PROGRAMA DE LLAVES DE VASO	30 – 31
	LLAVES DINAMOMÉTRICAS	32
	DESTORNILLADORES Y PUNTAS	33 – 36
	MOBILIARIO PARA TALLER	37 – 45
	HERRAMIENTAS DE GOLPE	46
	ALICATES	47 – 48
	1000V	48
	LÁMPARAS	49 – 55
	SEPARAR Y PROCESAR	56, 58 – 59
	MEDIR Y MARCAR	57

R0910 XXXX
JUEGO DE LLAVES
COMBINADAS
 métrica

desde

€40,80
 + IVA



- > Ejecución según DIN 3113, forma A, ISO 3318, ISO 7738
- > Boca en ángulo de 15°
- > Con soporte



Código	N°	Contenido	Piezas	Peso kg	sin IVA
3300994	R09105017	Llave combinada 6 7 8 9 10 11 12 13 14 15 16 17 18 19 20 21 22 mm	17	1,8	40,80
3300995	R09105024	Llave combinada 6 7 8 9 10 11 12 13 14 15 16 17 18 19 20 21 22 23 24 26 27 28 30 32 mm	24	5,4	76,70

R0510 5008
JUEGO DE
LLAVES FIJAS
DE DOBLE
BOCA
 largo, métrico, 8 piezas

€24,50
 + IVA



- > Ejecución según DIN 3110, ISO 3318, ISO 1085, ISO 10102
- > Boca en ángulo de 15°
- > Con soporte



Código	N°	Contenido	Piezas	Peso kg
3300959	R05105008	Llave fijas de doble boca 6x7 8x9 10x11 12x13 14x15 16x17 18x19 20x22 mm	8	0,7

R0512 5012
JUEGO DE
LLAVES FIJAS
DE DOBLE
BOCA
 corto, métrico,
 12 piezas

€25,80
 + IVA



- > Ejecución según DIN 895, ISO 3318, ISO 1085
- > Boca en ángulo de 15°
- > Con soporte



Código	N°	Contenido	Piezas	Peso kg
3300961	R05125012	Llave fijas de doble boca 6x7 8x9 10x11 12x13 14x15 16x17 18x19 20x22 21x23 24x26 25x28 27x32 mm	12	2

R0740 5006
JUEGO DE LLAVES
POLIGONALES
PLANAS DE CARRACA

Forma recta, métrica,
 6 piezas

€88,⁵⁰
 + IVA



- > Ejecución según DIN 837
- > Forma recta
- > Mecanismo de carraca con 72 dientes
- > Con soporte



Código	N°	Contenido
3300898	R07405006	Llave de trinquete de doble anillo 8x9 10x11 12x13 14x15 16x18 17x19 mm

Piezas	Peso kg
6	0,865

R0750 1019
LLAVE POLIGONAL PLANA
DE CARRACA

4en1

€29,³⁰
 + IVA



- > Los 4 tamaños más usuales en una sola herramienta: 10, 13, 17, 19 mm
- > Forma recta
- > Con palanca de cambio



Código	N°	Medidas mm	Longitud mm
3300899	R07501019	10 x 13 x 17 x 19	210

Peso kg
0,21

R0750 1002
JUEGO DE LLAVES POLIGONALES
PLANAS DE CARRACA

2 piezas

€41,¹⁰
 + IVA



- > 63 en 2
- > Con palanca de cambio
- > Mecanismo de carraca con 72 dientes



Código	N°	Contenido
3300900	R07501002	Hexagonal, bi-hexagonal 5/16 3/8 7/16 1/2 9/16 5/8 11/16 3/4" SPLINE, hexagonal, bi-hexagonal 8 10 11 13 14 16 17 19 mm TX E10 E12 E14 E16 E18 E20 E22 E24 Cuadrado 9/32 11/32 3/8 7/16 15/32 17/32 9/16 5/8" Cuadrado 7 9 11 12 13 14 16 mm

Piezas	Peso kg
2	0,398

NUEVO

EL NUEVO JUEGO DE LLAVES COMBINADA DE CARRACA 10, 13, 17 Y 19

Las llaves para la uniones en los espacios más reducidos.

El juego de llaves combinada de carraca de GEDORE red R072011XX es la solución ideal para aflojar o apretar rápidamente. Gracias al anillo angular, las uniones de tornillos de difícil acceso se pueden aflojar y apretar fácilmente, y se reduce el riesgo de lesiones en espacios de instalación confinados. La función innovadora de sujeción en la cabeza del trinquete garantiza un trabajo especialmente eficiente: los tornillos o tuercas se pueden llevar de manera segura hasta el punto de uso.



desde **€11,90** + IVA

Juego de llaves combinada de carraca reversible 13 mm – R072011XX

1 ANILLO DE CARRACA EN ÁNGULO

2 CAUTIVO GRACIAS A LA FUNCIÓN DE SUJECIÓN



SIN PROBLEMAS

R0720 11XX
LLAVE COMBINADA
DE CARRACA
 reversible



- > Innovadora función de sujeción en la carraca para sujetar tuercas o tornillos sin que se caigan
- > Para trabajar sin problemas sobre husillos largos
- > Anillo de carraca a 15°

Código	N°	El ancho de los pisos es de mm	Longitud total mm	Peso kg	sin IVA
3301004	R07201100	10	161	0,063	11,90
3301005	R07201130	13	183	0,103	12,90
3301006	R07201170	17	225	0,19	15,90
3301007	R07201190	19	245	0,243	16,90

R0720 50XX
JUEGOS DE LLAVES
COMBINADAS DE
CARRACA
 reversible



- > Ejecución según DIN 3113, ISO 3318
- > Cabeza de carraca acodada en 15°, bidireccional
- > Mecanismo de carraca con 72 dientes
- > Ángulo de retorno 5°
- > Con soporte

€56,10
+ IVA

desde



Código	N°	Contenido	Piezas	Peso kg	sin IVA
3300872	R07205005	Llave combinada de carraca de anillo 8 10 13 17 19 mm	5	0,688	56,10
3300873	R07205012	Llave combinada de carraca de anillo 8 9 10 11 12 13 14 15 16 17 18 19 mm	12	1,576	133,20

R0710 5005
JUEGOS DE LLAVES
COMBINADAS DE
CARRACA
 métrico, 5 piezas



- > Ejecución según DIN 3113, ISO 3318
- > Forma recta
- > Mecanismo de carraca con 72 dientes
- > Con soporte

€49,10
+ IVA



Código	N°	Contenido	Piezas	Peso kg
3300849	R07105005	Llave combianda de carraca de anillo 8 10 13 17 19 mm	5	0,699

R3300 3032
**JUEGO DE PUN-
 TAS DE 1/4"**
 32 piezas

€22,90
 + IVA



- › Juego de puntas con un mango ergonómico y un potente porta puntas magnético
- › Destornillador con potente imán que permite un cambio rápido de puntas y un agarre ergonómico
- › El adaptador de cambio rápido permite el cambio rápido de las puntas
- › Adecuado para el trabajar de forma manual o con máquina



Código	N°	Contenido	Anchura mm	Altura mm	Profundidad mm	Piezas	Peso kg
3301348	R33003032	Destornillador magnético para puntas de 1/4" Adaptador de cambio rápido de 1/4" Puntas de 1/4", 25mm: PH1 (3x), PH2 (3x), PH3 (3x) PZ1 (3x), PZ2 (3x), PZ3 (3x) Plana 4,5 5,5 6,5 TX T10 T15 T20 T25 T30 T40 Hexágonal 4 5 6 mm	190	52	110	32	0,48

R3300 3040
**JUEGO DE
 PUNTAS
 DE 1/4"**
 40 piezas

€36,60
 + IVA



- › Juego de puntas con un mango ergonómico y un potente porta puntas magnético
- › Destornillador con potente imán que permite un cambio rápido de puntas y un agarre ergonómico
- › Carraca reversible con empuñadura de 2K y ángulo de retorno de 5°, así como palanca de inversión para un rápido y cómodo cambio de dirección
- › El adaptador de cambio rápido permite el cambio rápido de las puntas



Código	N°	Contenido	Anchura mm	Altura mm	Profundidad mm	Piezas	Peso kg
3301349	R33003040	Vaso de 1/4" 5,5 6 7 8 10 12 13 mm Carraca reversible de 1/4" Adaptador 1/4" 4kt x 6kt Destornillador magnético para puntas de 1/4" Adaptador de cambio rápido de 1/4" Puntas de 1/4", 25mm: PH1 (2x), PH2 (3x), PH3 (1x) PZ1 (1x), PZ2 (3x), PZ3 (1x) Punta plana 5,5mm Hexágonal 3 4 5 6 8 mm TX T10 T15 T20 T25 T30 T40 TX T10H T15H T20H T25H T30H Adaptador de puntas 1/4" cuadrado x 1/4" hexagonal	230	52	130	40	0,8

R3300 3051
JUEGO DE PUN-
TAS DE 1/4"
 51 piezas

€38,¹⁰
 + IVA

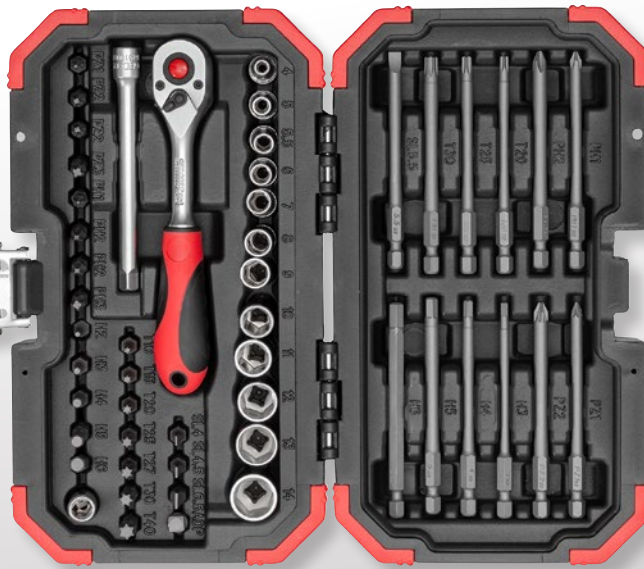

- > Juego de puntas con un mango ergonómico y un potente porta puntas magnético
- > Puntas largas
- > Carraca reversible con empuñadura de 2K y ángulo de retorno de 5°, así como palanca de inversión para un rápido y cómodo cambio de dirección
- > El adaptador de puntas permite el accionamiento de las puntas con la carraca reversible



Código	N°	Contenido	Anchura mm	Altura mm	Profundidad mm	Piezas	Peso kg
3301350	R33003051	Vasos de 1/4" 4 5 5,6 7 8 9 10 11 12 13 14 mm Carraca reversible de 1/4", Extensión de 1/4" 100mm, Adaptador 1/4" 4kt x 6kt Puntas de 1/4" 25mm: PH1 (1x), PH2 (2x), PH3 (1x), PZ1 (1x), PZ2 (2x), PZ3 (1x) Planas 4 4,5 6,5mm, TX T10 T15 T20 T25 T27 T30 T40 Hexágono interior 2 3 4 5 6 mm, Adaptador de puntas 1/4" cuadrado x 1/4" hexagonal Puntas de 1/4" 90mm: PH1 (1x), PH2 (1x), PH1 (1x), PH2 (1x), TX T20 T25 T30 Hexagonal 3 4 5 6 mm, Plana de 5,5 mm	230	52	130	51	0,98

R3300 3067
JUEGO DE PUN-
TAS DE 1/4"
 67 piezas

€37,⁶⁰
 + IVA

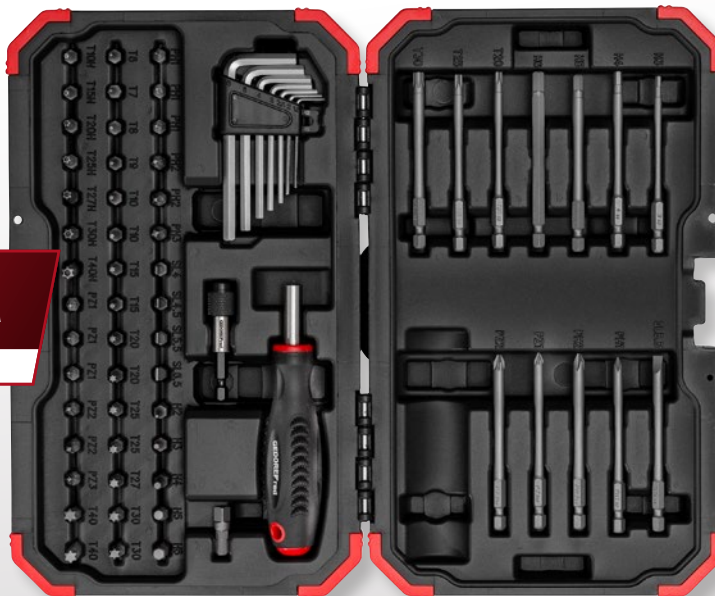

- > Juego de puntas con un mango ergonómico y un potente porta puntas magnético
- > Puntas largas
- > Destornillador con potente imán que permite un cambio rápido de puntas y un agarre ergonómico
- > El adaptador de cambio rápido permite el cambio rápido de las puntas



Código	N°	Contenido	Anchura mm	Altura mm	Profundidad mm	Piezas	Peso kg
3301352	R33003067	Juego de Destornilladores de 1,5, 2, 2,5, 3, 4, 5, 6 mm Destornillador magnético para puntas de 1/4" Adaptador de cambio rápido de 1/4" Puntas de 1/4", 25mm: PH1 (3x), PH2 (2x), PH3 (1x), PZ1 (3x), PZ2 (2x), PZ3 (1x) Punta plana 4, 4,5, 5,5, 6,5mm TX T6, T7, T8, T9, T10, T10, T15, T15, T20, T20, T25, T25, T27, T30, T30, T40, T40 TX T10H, T15H, T20H, T25H, T27H, T30H, T40H Hexagonal 2, 3, 4, 5, 6 mm Adaptador de puntas 1/4" cuadrado x 1/4" hexagonal Puntas de 1/4", 90mm: PH1 (1x), PH2 (1x), PZ1 (1x), PZ2 (1x), TX T20, T25, T30 Hexagonal 3, 4, 5, 6 mm, Punta plana 5,5 mm	300	52	180	67	1,1

JUEGO DE PUNTAS DE TORSIÓN 43 PIEZAS CON MANGO DESTORNILLADOR

NUEVO

Largas o cortas – la punta adecuada siempre a mano en la robusta caja de plástico

El juego de puntas de torsión GEDORE red R33003043 es simplemente ideal para uniones atornilladas especialmente exigentes. Madera resistente o incluso metal, la zona de torsión garantiza una capacidad de carga extremadamente alta y protege las puntas del desgaste prematuro. El mango portapuntas es articulado y tiene una función de trinquete, por lo que también es cómodo para trabajar en áreas de difícil acceso. La marcación de tamaño fácil de ver en los bits significa que no hay que buscar de manera tediosa y garantiza un acceso rápido.



Juego de puntas de Torsión – R33003043

1 MANGO PORTA PUNTAS DE CARRACA ARTICULADO

2 PUNTAS DE TORSIÓN DE ALTA RESISTENCIA AL STRESS

3 43 PIEZAS PARA NUMEROSAS UNIONES

4 AHORRO DE TIEMPO: MARCA DE LA MEDIDA DE LAS PUNTAS Y EN LA CAJA



PARA UNIONES ATORNILLADAS EXIGENTES

R3300 3043
JUEGO DE PUNTAS DE TORSIÓN
 43 piezas

- › Juego con 43 puntas de torsión para los mas variados trabajos de atornillado
- › Mango porta puntas de carraca articulado, perfecto para trabajar en espacios reducidos
- › Puntas con zona de torsión para reducir el estrés
- › Medidas y perfiles fáciles de identificar en las puntas
- › Para trabajar de forma manual o con máquina



€53,90
 + IVA

Código	N°	Contenido	Anchura mm	Altura mm	Profundidad mm	Piezas	Peso kg
3304902	R33003043	Porta puntas de carraca magnético Adaptador rápido 1/4" Porta puntas 1/4" hex x 1/4" cuadrado, L. 50mm Porta puntas 1/4" hex x 3/8" cuadrado, L. 50mm Vasos magnéticos 1/4" hex 8 10 13 65mm Puntas de torsión 1/4", 25mm: PH1 (1x), PH2 (2x), 3 (1x) PZ1 (1x), PH2 (2x), 3 (1x) TX T10, T15, T20, T25, T30, T40 Plano 5.5, 6.5 mm Puntas de torsión 1/4", 50mm: PH1 (1x), PH2 (2x), PH3 (1x) Hexagonal 3, 4, 5 mm PZ1 (1x), PZ2 (2x), PZ3 (1x) TX T10, T15, T20, T25, T30 Puntas de torsión 1/4", 90mm: PH2 (1x) PZ2 (1x) Plano 5.5 mm TX T25	250	52	140	43	1

R3300 5014
JUEGO DE
PUNTAS 1/4"
 14 piezas

€9,¹⁰
 + IVA



- Válido para trabajar manualmente o con máquina
- Caja de puntas con tamaños de puntas comunes y adaptador de accionamiento con dispositivo de bloqueo de puntas
- Accionamiento hexagonal según DIN 3126 ISO 1173 - C 6,3



Código	N°	Contenido	Anchura mm	Altura mm	Profundidad mm	Piezas	Peso kg
3301347	R33005014	Hexágono de 1/4" 3 4 5 mm Plana de 1/4" 4 5 6 mm 1/4" cruciforme PH 1 2 3 1/4" TX T10 T15 T20 T25 Portapuntas 1/4" hexágono x 1/4" hexágono, con imán	105	30	60	14	0,11

R3300 5007
JUEGO DE
PUNTAS 1/4"
 7 piezas

€6,⁴⁰
 + IVA



- Válido para trabajar manualmente o con máquina
- Caja de puntas con tamaños de puntas comunes y adaptador de accionamiento con dispositivo de bloqueo de puntas
- Accionamiento hexagonal según DIN 3126 ISO 1173 - C 6,3



Código	N°	Contenido	Anchura mm	Altura mm	Profundidad mm	Piezas	Peso kg
3301345	R33005007	Plano 1/4" 4 5 6 mm 1/4" cruz PH 1 2 3 Portapuntas 1/4" hexágono x 1/4" hexágono, con imán	105	30	60	7	0,08

R3300 5009
JUEGO DE
PUNTAS 1/4"
 9 piezas

€7,³⁰
 + IVA

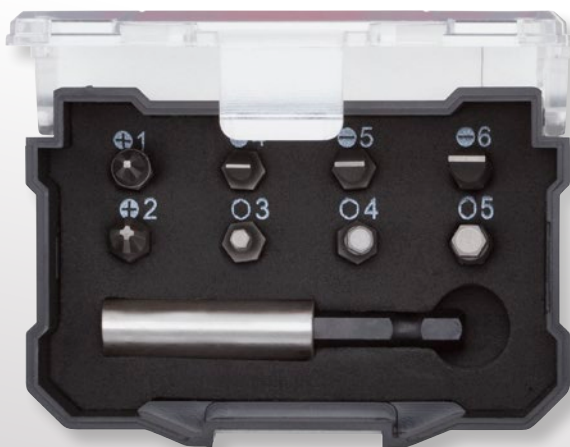

- Válido para trabajar manualmente o con máquina
- Caja de puntas con tamaños de puntas comunes y adaptador de accionamiento con bloqueo de puntas
- Accionamiento hexagonal según DIN 3126 ISO 1173 - C 6,3



Código	N°	Contenido	Anchura mm	Altura mm	Profundidad mm	Piezas	Peso kg
3301346	R33005009	Hexágono de 1/4" 3 4 5 mm Plano de 1/4" 4 5 6 mm 1/4" PH 1 2 Portapuntas 1/4" hexágono x 1/4" hexágono, con imán	105	30	60	9	0,086

R3300 5031
JUEGO DE
PUNTAS 1/4"
 32 piezas

€12,50
 + IVA

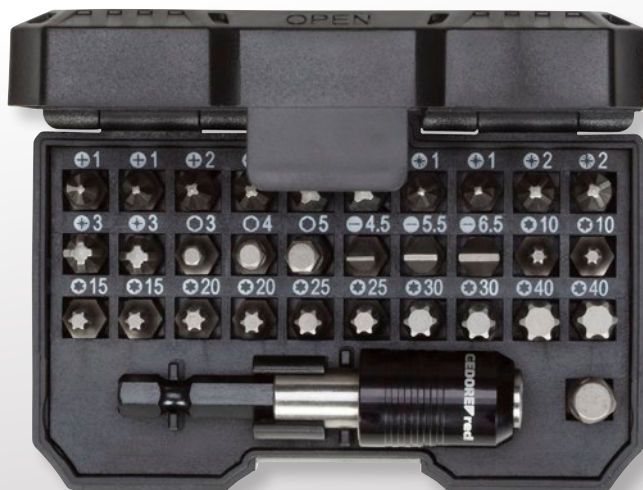

- > Caja de puntas con un amplio surtido de medidas y adaptador con función de bloqueo
- > Válido para trabajar manualmente o con máquina
- > Accionamiento hexagonal según DIN 3126 ISO 1173 - C 6,3



Código	N°	Contenido	Anchura mm	Altura mm	Profundidad mm	Piezas	Peso kg
3301338	R33005031	1/4" hexagonal 3 4 5 Para tornillos planos 1/4" 0,6x4,5 1,0x5,5 1,2x6,5 2x para tornillos cruciformes 1/4" PH 1 2 3 2x para tornillos cruciformes 1/4" PZ 1 2 3 2x TX T10 T15 T20 T25 T30 T40 Adaptador de cambio rápido 1/4" C 6,3 con imán Adaptador de puntas 1/4" hexagonal x 1/4" cuadrado	110	40	70	32	0,25

R3500 3040
JUEGO DE PUNTAS TX / XZN / HEX
 40 piezas

- > Operada manualmente
- > Completo surtido con puntas cortas y largas
- > Puntas en versión reforzada, 10 mm
- > Accionamiento hexagonal según DIN 3126 ISO 1173 - C 10



€36,10
 + IVA



Código	N°	Contenido	Anchura mm	Altura mm	Profundidad mm	Piezas	Peso kg
3301572	R35003040	Punta hexagonal 4 5 6 8 10 12 30 mm Punta hexagonal 4 5 6 8 10 12 75 mm TX Bit T20 T25 T30 T40 T45 T50 T55 30 mm TX Bit T20 T25 T30 T40 T45 T50 T55 75 mm XZN Bit M5 M6 M8 M10 M12 30 mm XZN Bit M5 M6 M8 M10 M12 75 mm Adaptador de puntas cuadrado 1/2" a hexagonal 10mm Adaptador de puntas cuadrado 3/8" a hexagonal 10mm	335	50	195	40	1,75

R5900 3026
JUEGO DE LLAVES
DE VASO 3/8"
 26 piezas

€64,40
 + IVA



> Para todos los trabajos de atornillado en mantenimientos y reparaciones



Código	N°	Contenido	Anchura mm	Altura mm	Profundidad mm	Piezas	Peso kg
3300053	R59003026	Carraca reversible de palanca 3/8" de 2 componentes, 72 dientes 180 mm Vasos hexagonales 3/8" 6 7 8 9 10 11 12 13 14 15 16 17 18 19 20 21 22 24 mm Vasos para bujías 3/8" 16 21 mm 65 mm Alargadera para vasos 3/8" 75 150 mm Mango corredizo con corredera 3/8" 200 mm Articulación universal 3/8" 48 mm Pieza reductora 3/8" - 1/4" 27 mm	302	54	185	26	2,44

R6900 3069
JUEGO DE HERRA-
MIENTAS CON
VASOS DE 1/2"
SERVICIO
 69 piezas

€179,90
 + IVA

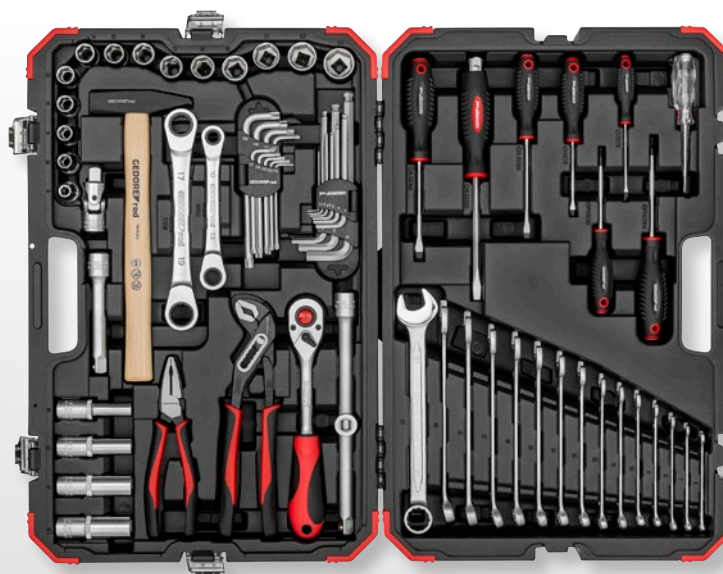

> Combinación perfecta para todos los trabajos de atornillado



Código	N°	Contenido	Anchura mm	Altura mm	Profundidad mm	Piezas	Peso kg
3300191	R69003069	Carraca de palanca 1/2" 2K de dentado fino 72 dientes 250 mm Vasos de 1/2" SW 10 11 12 13 14 15 16 17 18 19 21 22 24 38 mm Vasos de 1/2" SW 10 13 17 19 77mm Alargaderas de 1/2" 125 250 mm Articulación universal de 1/2" 66 mm Ampliadora 3/8 x 1/2 cuadrado 44mm Llave de carraca de doble anillo SW 10x13 17x19 Llave combinada SW 6 7 8 9 10 11 12 14 15 16 17 18 19 21 Juego de destornilladores acodados hexagonal SW 1,5 2 2,5 3 4 5 6 8 10 Juego de destornilladores acodados TXT10 T15 T20 T25 T27 T30 T40 T45 T50 Destornillador plano 3 4 5,5 6,5 Destornillador con tapa de golpeo plano de 6,5 Destornillador en cruz PH 1 2 Comprobador de tensión plano 120-250 V Alicata universal 180 mm Alicates para bombas de agua 10" Martillo de montador 300 g	552	100	360	69	9,9

R6900 3061 JUEGO DE VASOS LARGOS 1/2"

61 piezas

> Para todos los trabajos de atornillado



Código	N°	Contenido	Anchura mm	Altura mm	Profundidad mm	Piezas	Peso kg
3300370	R69003061	R6100xxxx Llave de vaso 1/2 hexagonal 8 9 10 11 12 13 14 15 16 17 19 21 22 24 mm R60000027 Carraca reversible 2K 1/2 L.250 mm RSW 5° R65300012 Articulación cardan 1/2 L.66 mm R6102xxxx Alargadera 1/2 L.125 250 mm, R57300008 mm R6102xxxx Vaso de bujía 1/2 16 18 21 mm, R651000xx Alargadera 1/2 L.125 250 mm R57300008 Pieza de ampliación 3/8 x 1/2 cuadrado L.44 mm R28100010 Alicates para bombas de agua 10" 7 puntos de ajuste R28302180 Alicates universales L.180 mm Mango 2K R36605008 Juego de destornilladores hexagonales 1,5-8 mm 8 piezas R36405008 Juego de destornilladores TX T9-40 8 piezas R92100020 Martillo de ingeniero 500g L.320 mm R0910xxxx Llave combinada 6 7 8 9 10 11 12 14 15 16 17 18 19 mm R38100315 Destornillador 2C ranura 3 mm 0,5x75 mm, 5,5 mm 1x100 mm, 8 mm 1,2x100 mm R38200115 Destornillador 2C PH1 L.80 mm, PH2 L.100 mm R38120001 Comprobador de tensión 3-48 V	452	86	340	61	7,14

R6100 3114 JUEGO DE VASOS LARGOS 1/2"

largo, 14 piezas

> Para trabajar de forma manual
> Versión larga

€89,90 + IVA



Código	N°	Contenido	Anchura mm	Altura mm	Profundidad mm	Piezas	Peso kg
3300008	R61003114	10 12 13 14 15 17 19 21 22 23 24 27 30 32 77 mm	272	80	383	14	3,746

R6800 3016
JUEGO DE VASOS
DE 1/2" TX
 16 piezas

€56,00
 + IVA



- > Para trabajar de forma manual
- > Modelo corto



Código	N°	Contenido	Anchura mm	Altura mm	Profundidad mm	Piezas	Peso kg
3300009	R68003016	Llave de vaso TX E10 E11 E12 E14 E16 E18 E20 E22 E24 Vaso destornillador TX T30 T40 T45 T50 T55 T60 T70	300	52	180	16	1,69

R6800 3020
JUEGO VASOS DE
3/8" Y 1/2" TX
 20 piezas

€56,20
 + IVA



- > Para trabajar de forma manual



Código	N°	Contenido	Anchura mm	Altura mm	Profundidad mm	Piezas	Peso kg
3300045	R68003020	Vaso de 3/8" TX E6 E7 E8 E10 3/8" vaso destornillador TX T10 T15 T20 T25 T27 Vaso de 1/2" TX E12 E14 E16 E18 E20 Vaso destornillador de 1/2" TX T30 T40 T45 T50 T55 Reductor 1/2" cuadrado x 3/8" cuadrado	180	52	300	20	2

R6300 3012
JUEGO DE LLAVES
DE IMPACTO DE 1/2"
 12 piezas

€54,10
 + IVA



- > Cuadradillo de accionamiento según DIN 3121 - G 12,5, ISO 1174
- > Ejecución según DIN 3129, ISO 2725-2
- > Para uso con máquina, fijación mediante pin y anillo



Código	N°	Contenido	Anchura mm	Altura mm	Profundidad mm	Piezas	Peso kg
3300574	R63003012	10 11 12 13 14 15 16 17 19 21 22 24 mm	180	52	185	12	1,598

R4600 3092
JUEGO DE LLAVES DE
VASO 1/4" + 1/2"
 92 piezas

› Perfecto para cualquier trabajo de atornillado de mantenimiento, tanto en el taller como fuera del mismo

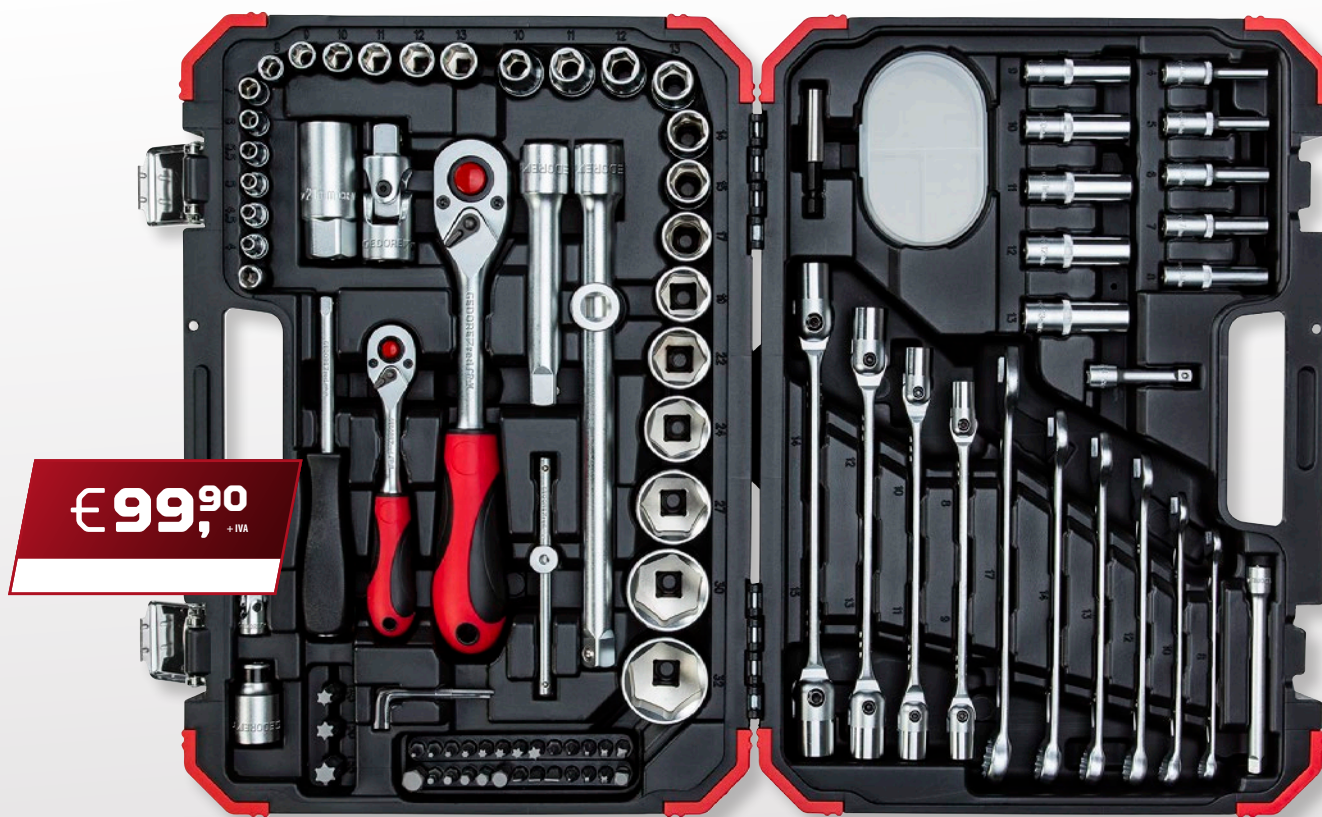

€99,90
 + IVA



Código	N°	Contenido	Anchura mm	Altura mm	Profundidad mm	Piezas	Peso kg
3300062	R46003092	Carraca reversible de palanca 1/4" de 2 componentes: 72 dientes 150 mm Mango insertable cuadrado 1/4" 165 mm Vasos 1/4" hexagonales 4 4,5 5 5,5 6 7 8 9 10 11 12 13 mm Vasos 1/4" hexagonales largos 4 5 6 7 8 9 10 11 12 13 mm 50 mm Alargadera para vasos 1/4" 50 100 mm Mango corredizo 1/4" 115 mm Articulación universal 1/4" 32 mm Porta-puntas 1/4" hexagonal x 1/4" hexagonal, con imán 60 mm Adaptador para puntas 1/4" cuadrado x 1/4" hexagonal 25 mm Adaptador de accionamiento 1/4" hexagonal x cuadrado con bloqueo por bola 25 mm Puntas 1/4", hexágono 3 4 5 6 8 10 25 mm Puntas 1/4" planos 4 5, 5 7 25 mm Puntas 1/4" cruciformes PH 0 1 2 3 4 25 mm Puntas 1/4" cruciformes PZ 1 2 3 25 mm Puntas 1/4" TX T8 T10 T15 T20 T25 T27 T30 T40 25 mm Puntas 5/16" TX T45 T50 T55 30 mm Carraca reversible de palanca 1/2" de 2 componentes: dentado fino, 72 dientes 250 mm Vasos 1/2" hexagonales 10 11 12 13 14 15 17 19 22 24 27 30 32 mm Vaso para bujías 1/2" 21 mm (13/16") 65 mm Alargadera para vasos 1/2" 125 250 mm Articulación universal 1/2" 65 mm Pieza ampliadora / corredera 3/8" x 1/2" 44 mm „Adaptador para puntas 1/2" cuadrado x 5/16" hexagonal 38 mm Llaves de vaso dobles articuladas 8x9 10x11 12x13 14x15 mm Llaves combinadas 8 10 12 13 14 17 mm Juego de llaves Allen hexagonales, 1,5 2 2,5 mm	383	83	280	92	5,85

R4600 3097
JUEGO DE LLAVES DE
VASO 1/4"+1/2"
 97 piezas

➤ Perfecto para cualquier trabajo de atornillado, tanto en el taller como fuera del mismo

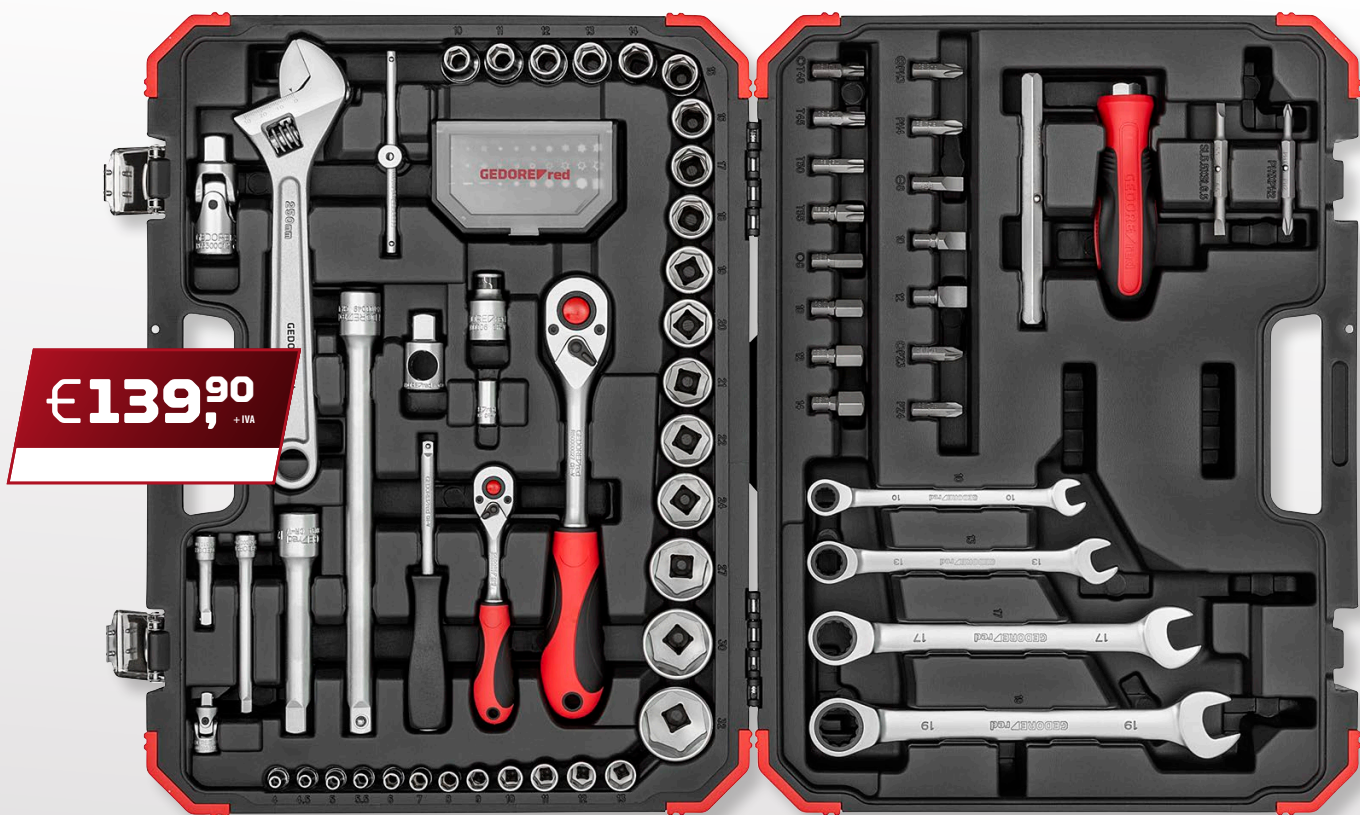

€139,90
+ IVA



Código	N°	Contenido	Anchura mm	Altura mm	Profundidad mm	Piezas	Peso kg
3300186	R46003097	Carraca de palanca de 1/4" 2K L 150 mm Mango de arrastre cuadrado de 1/4" L 165 mm Macho de 1/4", hexagonal 4,4,5,5,6,7,8,9,10,11,12,13 25 mm Mango en cruz de 1/4" con pieza deslizante L 115 mm Extensión de la llave de vaso de 1/4" L 50 100 mm Articulación universal de 1/4" L 33 mm Carraca reversible de 1/2" 2K L 250 mm Llave de vaso de 1/2" hexagonal 10 11 12 13 14 15 16 17 18 19 20 21 22 24 38 mm 27 30 32 42mm Extensión de la llave de vaso de 1/2" L 125 250 mm Articulación universal de 1/2" L 66 mm Ampliación/corredera de ampliación 3/8" x 1/2" Adaptador de puntas de 1/4" Adaptador de puntas de 1/2" Puntas de 1/4", L25mm, hexagonal 2 3 4 5,5 6 mm, plano 4 5,5 6 mm PH 1 2 3, PZ 123, TX T10 T15 T20 T25 T27 T30 T40 TXB T10 T15 T20 T25 T27 T30 T40 Puntas de 5/16" L30mm, hexagonal 8 10 12 14 mm, plano 8 10 12 mm PH 3 4, PZ 3 4, TX T40 T45 T50 T55 Llave combinada de carraca 10 13 17 19 mm Mango de 2 componentes Maximus 5/16" varilla con punta doble PH 1 2 punta doble plana 5,5 6,5 mm adaptador de punta 8mm (5/16") x 1/4" Llave ajustable 30mm, L 250mm	452	86	340	97	8,9

R4600 3232
JUEGO DE LLAVES DE
VASO 1/4"+1/2"
 232 piezas

› Perfecto para cualquier trabajo de atornillado, tanto en el taller como fuera del mismo

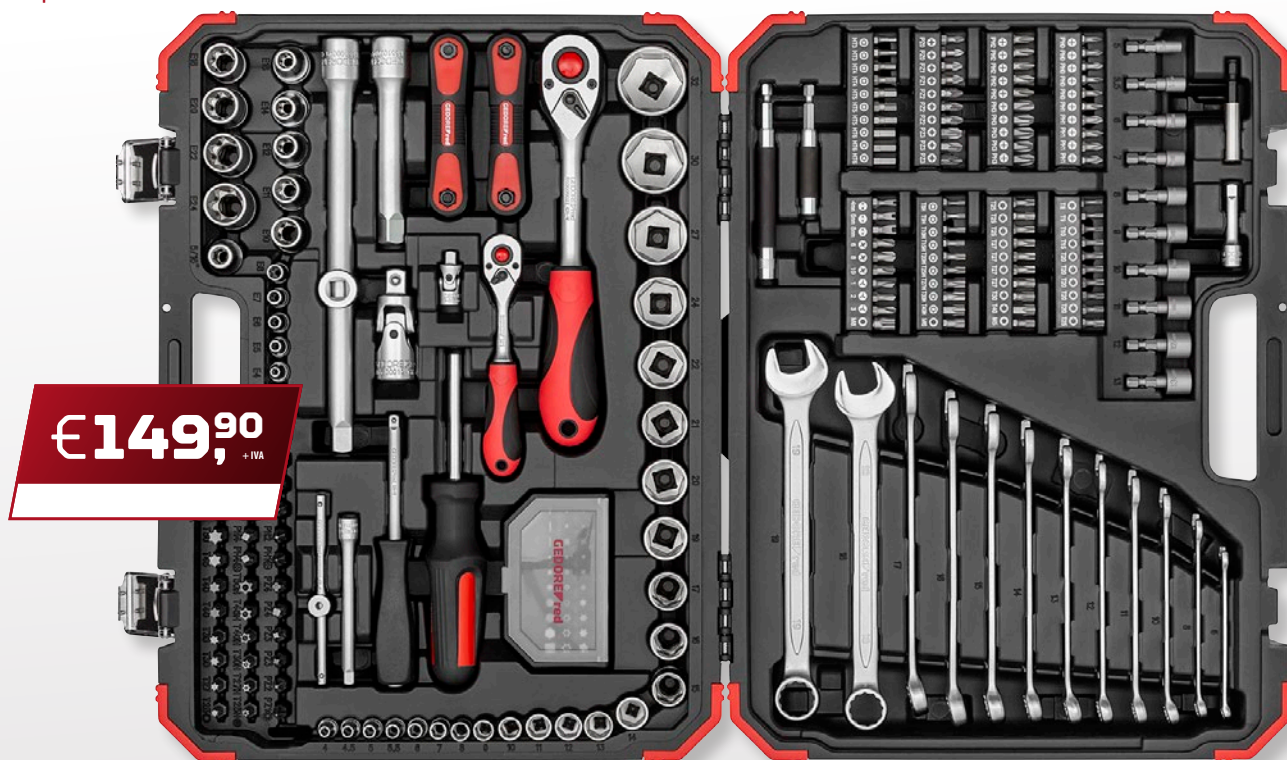

Código	N°	Contenido	Anchura mm	Altura mm	Profundidad mm	Piezas	Peso kg
3300185	R46003232	Carraca reversible 2K 1/4" longitud 150mm ángulo de inversión 5° Carraca reversible 2K de 1/2" de longitud 250mm ángulo de inversión 5° Vasos de 1/4" SW 4 4,5 5,5 6 7 8 9 10 11 12 13 14 25 mm Vasos de 1/2" SW 15 16 17 19 20 21 22 24 38 mm Vasos de 1/2" SW 27 30 32 42 mm Mango corredizo de 1/4" con pieza deslizante Alargaderas de 1/4" 50 100 mm Alargaderas de 1/2" 125 250 mm Articulación universal de 1/4" 33 mm Articulación universal de 1/2" 66 mm Mango corredizo de 1/4" 165 mm Vasos de 1/4" TX E4 E5 E6 E7 E8 25mm Vasos de 1/2" TX E10 E11 E12 E14 E16 E18 E20 38mm, E22 L 40mm, E24 L41mm Ampliadora/corredera 3/8" x 1/2" Adaptador para puntas de 1/2" cuadrada x 5/16" hexagonal Mango para puntas 1/4" L 100 mm Puntas de 1/4" de 25 mm de longitud: hexagonal 3 4 5 6 PH cada medida 5x0 1 2 3, PZ cada medida 2x0 1 cada medida 3x 2 3 TX T8 T9 T10 T15 T20 T25 T27 T30 T40 TXB T8 T9 T10 T15 T20 T25 T27 T30 T40, Tensor 5 6 8, XZN 4 6 8 TRI-WING 1 2 3, Torque 6 8 10 Puntas de 1/4" hexagonales de 38 mm de longitud 5 5,5 6 7 8 9 10 11 12 13 mm Portapuntas de 1/4" 60 80 120mm Caja de puntas 30 unidades con puntas de 1/4", 25 mm de longitud: hexagonal 2 3 4 5 5,5 6 mm, plana 4 5,5 6 mm, PH 1 2 3, PZ 1 2 3, TX T10 T15 5xT20 4xT25 4xT27 T30 T40 TXB T10 T15 T20 T25 T27 T30 T40 Puntas de 5/16" de 30 mm de longitud: plana 6 6,5 8 PH 1 2 2x3 4 cada una, PZ 1 2 2x3 4 cada una, TX T25 T27 T30 T40 T45 T50 TXBT 25 T27 T30 T40 T45 T50. Llave combinada SW 6 8 10 11 12 13 14 15 16 17 18 19 mm Destornillador acodado hexagonal de 1,5 2 2,5 3 4 5 6 8 mm Destornillador acodado TX T9 T10 T15 T20 T25 T27 T30 T40 Soporte de inserción 1/4" 4kt x 1/4" 6kt longitud 25mm	452	86	340	232	8,9

R4560 3172
JUEGO DE LLAVES DE
VASO 1/2"-3/8"-1/4"
 172 piezas

➤ Perfecto para cualquier trabajo de atornillado de mantenimiento, tanto en el taller como fuera del mismo

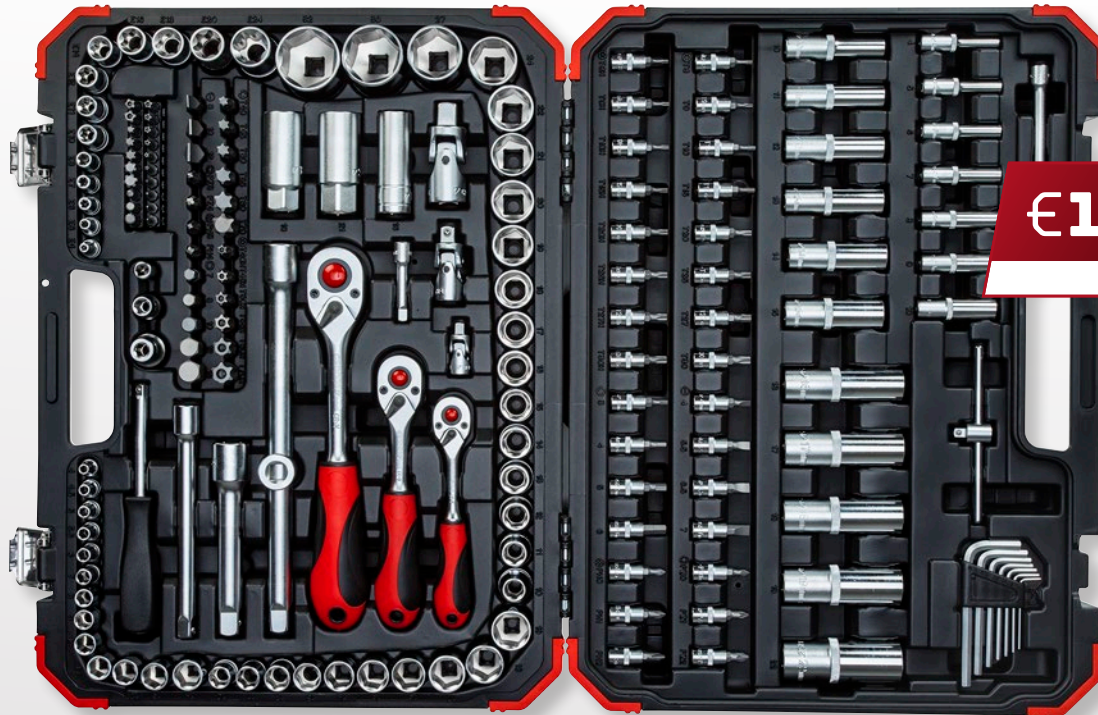

€129,90 + IVA

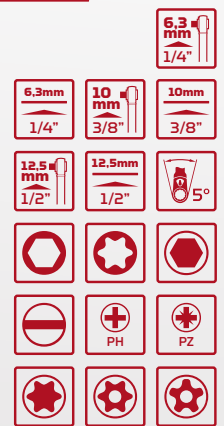

Código	N°	Contenido	Anchura mm	Altura mm	Profundidad mm	Piezas	Peso kg
3300058	R45603172	Carraca reversible de palanca 1/4" de 2 componentes: 72 dientes 150 mm Mango insertable cuadrado 1/4" 165 mm Vasos hexagonales 1/4" 4 4,5 5 5,5 6 7 8 9 10 11 12 13 14 25 mm Vasos hexagonales 1/4" 4 5 6 7 8 9 10 50 mm Vasos 1/4" TX E4 E5 E6 E7 E8 25 mm Vasos destornilladores 1/4", hexágono hembra, 3 4 5 6 37 mm Vasos destornilladores 1/4" para tornillos ranurados 4 5 5,6 5,7 37 mm Vasos destornilladores 1/4" para tornillos cruciformes PH 0 1 2 37 mm Vasos destornilladores 1/4" para tornillos cruciformes PZ 0 1 2 37 mm Vasos destornilladores 1/4" TX T8 T9 T10 T15 T20 T25 T27 T30 37 mm Vasos destornilladores 1/4" TX iniolable T8 T9 T10 T15 T20 T25 T27 T30 37 mm Alargadera para vasos 1/4" 50 100 mm, Mango corredizo con corredera 1/4" 115 mm Articulación universal 1/4" 32 mm Adaptador para puntas 1/4" cuadrado x 1/4" hexagonal 25 mm Puntas 1/4" TX T5 T6 T7 25 mm Puntas 1/4" TX iniolables T7 25 mm Puntas 1/4" TX plus security T10 T15 T20 T25 T27 T30 T40 T45 25 mm Puntas 1/4" Bits de cabeza estriada XZN M5 M6 M8 25 mm Puntas 1/4" ranura con chaveta M5 M6 M7 M8 M9 25 mm Puntas 5/16" hexagonales hembra 7 8 10 12 14 30 mm Puntas 5/16" para tornillos ranurados 8 10 12 30 mm Puntas 5/16" para tornillos cruciformes PH 3 4 30 mm Puntas 5/16" para tornillos cruciformes PZ 3 4 30 mm Puntas 5/16" TX T40 T45 T50 T55 T60 T70 30 mm Puntas 5/16" TX iniolables T40 T45 T50 T55 T60 T70 30 mm Carraca reversible de palanca 3/8" de 2 componentes: 72 dientes 180 mm Vasos 3/8" hexagonales 10 11 12 13 14 15 16 17 18 19 Vasos 3/8" hexagonales 10 11 12 13 14 15 63 mm Vasos 3/8" TX E10 E11 E12 E14 E16 E18, Vasos para bujías 3/8" 18 mm 65 mm Alargadera para vasos 3/8" 150 mm, Articulación universal 3/8" 49 mm Adaptador para puntas 3/8" cuadrado x 5/16" hexagonal 30 mm Carraca reversible de palanca 1/2" de 2 componentes: dentado fino, 72 dientes 250 mm, Vasos 1/2" hexagonales 10 11 12 13 14 15 16 17 18 19 20 21 22 24 27 30 32 Vasos 1/2" hexagonales 16 17 18 19 22 77 mm, Vasos 1/2" TX E20 E24 Vasos para bujías 1/2" 16 21 mm 65 mm Alargadera para vasos 1/2" 125 250 mm, „Articulación universal 1/2" 66 mm Pieza ampliadora / corredera 3/8" x 1/2" 44 mm Adaptador para puntas 1/2" cuadrado x 5/16" hexagonal 38 mm Juego de llaves Allen hexagonales, 1,5 2 2,5 3 4 5 6 mm	450	93	345	172	10,5

R3800 3043
JUEGO DE HERRAMIENTAS
„MEDICION Y CORTE“
 43 piezas

> Equipamiento básico ideal

€118,40
 + IVA



Código	N°	Contenido	Anchura mm	Altura mm	Profundidad mm	Piezas	Peso kg
3300190	R38003043	Destornillador plano 3 x 75 mm Destornillador con tapa de golpeo 4x75 mm, 5,5x100 mm, 6,5x125 mm Destornillador con tapa de golpeoPH 1x75 mm, PH 2x100 mm Juego de destornilladores acodados hexagonales 9 pzas 1,5 2,2,5 3 4 5 6 8 10 largas Juego de destornilladores acodados Tx 9 piezas TX T10 T15 T20 T25 T27 T30 T40 T45 T50 Cinta métrica enrollable 5m, Cortador lateral, Alicates de boca semi-redonda Alicates universales, Nivel 300mm Cuchillo de corte incl. 3 cuchillas, 10 cuchillas de repuesto para el cuchillo de corte	383	80	272	43	6,2

R6890 3011
JUEGO DE
MONTAJE PARA
RUEDAS
 11 piezas

> El juego de montaje para ruedas universal conviene por su precisión y flexibilidad
 > Incluye llave dinamoétrica de 40-200 N·m para coches/SUVs/ furgonetas

€199,90
 + IVA



Código	N°	Contenido	Anchura mm	Altura mm	Profundidad mm	Piezas	Peso kg
3300400	R68903011	1/2" 2K carraca telescópica 460-600 mm alargaderas de 1/2" 75 mm + 125 mm Vasos de impacto de 1/2", hexágono con camisa protectora 17mm + 19mm medidor de profundidad de la banda de rodadura de los neumáticos bandeja magnética tiza blanca para marcar los neumáticos Bolsa para guardar los tornillos de ruedas Estuche de almacenamiento moldeado por soplado (520x280x100mm) Llave dinamoétrica 1/2" 40 - 200 Nm	540	145	290	11	5,7



R2170 2013
JUEGO PARA BICICLETAS
„EN LA CARRETERA“
 13 piezas



- Manejo ergonómico gracias a la carraca de puntas y al adaptador de puntas
- Selección de puntas y vasos adaptados a las uniones atornilladas de la bicicleta
- Para sujetar en la barra y tija del sillín

€33,90
 + IVA



Código	N°	Contenido	Anchura mm	Altura mm	Profundidad mm	Piezas	Peso kg
3300194	R21702013	Juego de palancas de neumáticos 3 piezas Punta hexagonal 3 4 5 6 Punta Phillips PH TX bit T25 Llave de vaso de 10 mm Carraca 1/4" Adaptador de accionamiento 1/4" hex. x 1/4" hex. Portapuntas con sistema de liberación rápida 66,5 mm Bolsa, pequeña	90	145	54	13	0,24

R4600 7138
CONJUNTO UNIVERSAL
ALLROUND EN MALETÍN
 138 piezas

> Para una variada cantidad de usos en el ámbito doméstico



€415,00 + IVA

Tablón de rodillas



Código	Nº	Contenido	Anchura mm	Altura mm	Profundidad mm	Piezas	Peso kg
3300189	R46007138	Carraca de palanca 2K 1/4" diente fino, 72 dientes 150 mm Carraca de palanca 2K 1/2" dentado fino, 72 dientes 250 mm Llave de vaso de 1/4" hexagonal 4 4,5 5,5 6 7 8 9 10 11 12 13 14 25 mm Vasos de 1/2" de 6 caras 10 13 14 16 17 18 19 20 22 24 38 mm Vasos de 1/2" de 6 caras 27 30 32 42 mm Alargaderas de 1/4" 50 100 mm Alargaderas de 1/2" 125 250mm Mango con arrastre cuadrado de 1/4" 165 mm Vaso de bujía de 1/2" SW 16 24 65 mm Mango en cruz de 1/4" con pieza deslizante 115 mm Articulación universal de 1/4" 33 mm Articulación universal de 1/2" 66 mm Adaptador de accionamiento 1/4" cuadrado interno x 1/4" hexagonal 25mm Adaptador de accionamiento 1/4" cuadrado x 1/4" hexagonal 50mm Llave combinada SW 8 9 10 11 13 14 17 19 mm Llave ajustable 10" 250 mm Juego de destornilladores hexagonales 2 2,5 3 4 5 6 8 10 mm Juego de destornilladores acodados TX largo T10 T15 T20 T25 T30 T40 T45 T50 Destornillador plano 5,5 6,5 8 Destornillador en cruz PH 1 2 Destornillador VDE PH 2 PZ 2 Comprobador de fase plano 120-250 V Destornillador de carraca de 1/4" Caja de puntas hexagonales 2 3 4 5 5,5 6 mm, plana 4 5,5 6 mm, PH 1 2 3, PZ 1 2 3, TX T10 T15 T20 T25 T27 T30 T40, TXB T10 T15 T20 T25 T27 T30 T40 Alicates universal 180 mm Cortador lateral 160 mm Alicates de boca semi-redonda de 200 mm Alicates para bombas de agua de 250 mm Alicates de corte y caja de plástico con accesorios 40 pzas. Lima de media caña, tipo 2 200 mm Linterna LED 175 mm Juego de cinceles en soporte de plástico, 5 piezas Cuchillo de corte con 10 hojas de repuesto Sierra de arco de 150 mm, más 3 hojas de repuesto Martillo de montador 300 g Cinta métrica enrollable, 5 m Tijeras universales, longitud de la hoja 60 mm Tablón de rodillas Nivel 300 mm	455	157	355	138	13

GEDORE red

MALETA CON 101 PIEZAS - LA OBRA MAESTRA

NUEVO

Completo surtido para trabajos de mantenimiento y construcción.

La maleta con surtido Maestro XL R21652101 de GEDORE red, tu socio indispensable para trabajos

móviles de construcción y mantenimiento. Con 101 herramientas de alta calidad, que incluyen una caja de 32 piezas de puntas, así como una llave combinada de carraca y tenazas para bomba de agua, tendrás la herramienta adecuada siempre a mano. La caja extremadamente resistente, hermética al agua y apilable protege tu equipo y proporciona un amplio espacio de

almacenamiento adicional para herramientas adicionales. Los paneles de herramientas integrados ofrecen una visión clara y acceso sin esfuerzo. Con los resortes de gas integrados, la caja de herramientas se mantiene abierta, por lo que el cierre involuntario es cosa del pasado. Domina tus tareas diarias en un instante con la maleta Maestro XL de GEDORE red.



Maleta con surtido Maestro XL - R21652101

1 VISIÓN ÓPTIMA DE CONTENIDO Y FÁCIL ACCESO

2 ROBUSTA MALETA RESISTENTE AL AGUA

3 AREA EXTRA GRANDE DE ALMACENAJE

4 SURTIDO DE 101 PIEZAS PARA TRABAJOS DE MANTENIMIENTO O CONSTRUCCIÓN

**ATORNILLAR,
AFLOJAR, CORTAR,
MEDIR**

R2165 2101
MALETA CON HERRAMIENTAS
„MAESTRO XL“
 101 piezas



- › Completo surtido para atornillar, soltar, cortar, medir y muchos más trabajos y desafíos en el trabajo
- › Mango de transporte ergonómico de dos componentes que asegura un transporte relajado y sencillo
- › Los dos muelles de gas mantienen la caja abierta y previenen de un cierre accidental
- › Espacio adicional de almacenaje en los paneles, con bolsas de alojamiento para una identificación clara
- › Orejeras de cierre reforzadas para usar cualquier tipo de candado

€449,00
 + IVA

Código	N°	Contenido	Anchura mm	Altura mm	Profundidad mm	Piezas	Peso kg
3301639	R21652101	Caja de puntas 1/4" 32 piezas plana PH PZ TX hexagonal Juego de vasos 1/4", 46 piezas 4-14 mm Juego de llaves combinadas de carraca 5 piezas 8-19 mm Mango porta puntas 2C 1/4" 100 mm Destornillador 2C plano 4 5,5 6,5 mm Destornillador 2C PH1 PH2 destornillador 2C PZ1 PZ2 Comprobador de Voltaje 220-250V plano 3,5 mm Alicata universal 2C 180 mm Cortante diagonal 2C 180 mm Tenaza bombas de agua 10", 7 posiciones de ajuste Cincel plano ovalado 200 x 24 x 13 mm Espatula 60 mm Regla de madera 2 m Class III Nivel 300 mm Martillo montador 300 g 300 mm fresno	485	414	212	101	11,85

MALETA CON 89 PIEZAS - SEGURIDAD ANTE CUALQUIER DESAFÍO

NUEVO

Versátil surtido para uso en sistemas eléctricos.

Con la maleta de herramientas para electricistas R21652089, los profesionales de la electricidad tienen el control total! Desde tenaza pico loro para el uso diario

hasta juegos de puntas, 89 herramientas de alta calidad para enfrentar cualquier desafío en los sistemas eléctricos más diversos. La maleta resistente y hermética al agua proporciona mucho espacio de almacenamiento adicional. Gracias al panel de herramientas integrado, encontrarás todo en un instante. Los resortes de gas integrados evitan que la caja se cierre accidentalmente y proporcionan aún más seguridad. ¡El compañero ideal para instalaciones en sistemas de energía y control!"



Maleta con herramientas para electricistas – R21652089

1 VISIÓN ÓPTIMA DE
CONTENIDO Y FÁCIL ACCESO

2 ROBUSTA MALETA
RESISTENTE AL AGUA

3 SURTIDO DE 89-PIEZAS
PARA ELECTRICISTAS

**UN COMPAÑERO
ROBUSTO**

R2165 2089
MALETA CON HERRAMIENTAS
PARA ELECTRICISTAS
 89 piezas



- › Práctica selección de herramientas para labores de instalación eléctrica
- › Caja extremadamente robusta, resistente al agua, suciedad, presión. Ideal para viajes aéreos
- › Perfecta accesibilidad a las herramientas, gracias a su disposición, y a sus muelles que previene un cierre no deseado de la caja
- › Espacio de almacenaje extra grande, perfecta visión de los paneles
- › Se puede cerrar mediante candado

€499,00
 + IVA

Código	N°	Contenido	Anchura mm	Altura mm	Profundidad mm	Piezas	Peso kg
3301643	R21652089	Caja de puntas 1/4" 32 piezas, plana PH PZ TX hexagonal Juego de vasos 1/4", 33 piezas 4-13 mm Juego de llaves combinadas de carraca, 5 piezas 8-19 mm Mango porta puntas 2C 1/4" 100 mm Destornillador VDE plano 3x0.5x100 4x0.8x100 5,5x1x125 Destornillador VDE PH1 PH2 Destornillador VDE PZ1 PZ2 Comprobador de Voltaje 220-250V plano 3,5mm Cortante diagonal VDE 180 mm Alicates bocas semiredondas acodado 2C VDE 200 mm 45° Pela cables StrippMax-Auto Tenaza bombas de agua 10", ajustable en 7 posiciones Espátula 60 mm Cúter 18 mm Regla de madera 2 m Class III Nivel 300 mm Martillo montador 300 g 300 mm fresno	485	414	212	89	12,54

VISIÓN ÓPTIMA DE CONTENIDO Y FÁCIL ACCESO A SUS HERRAMIENTAS

NUEVO

El trolley con surtido de herramientas de 72 piezas para climatización y fontanería – compañero móvil para sanitarios, sistemas de calefacción y aire acondicionado. Resistente surtido de herramientas para uso diario en el sector de la climatización.

El compañero perfecto para profesionales de climatización: ¡El trolley con herramientas GEDORE red R21902072! Agarrar, apretar, aflojar, probar: con el surtido de 72 herramientas para profesionales del área de saneamiento, calefacción y aire acondicionado, no les falta absolutamente de nada. Desde llaves Allen hasta vasos y llaves ajustables, las herramientas más importantes para el trabajo diario se almacenan de manera segura en el resistente y hermético trolley. Proporciona mucho espacio de almacenamiento adicional para herramientas adicionales, mientras que los paneles de herramientas integrados ofrecen al usuario una vista rápida y un acceso sin esfuerzo. Gracias a los resortes de gas, el cierre involuntario es cosa del pasado



Trolley con herramientas para climatización – R21902072

1 ROBUSTO TROLLEY RESISTENTE AL AGUA

2 SURTIDO DE HERRAMIENTAS DE 72 PIEZAS PARA TRABAJOS SANITARIOS, SISTEMAS DE CALEFACCIÓN, AIRES ACONDICIONADOS

HERRAMIENTAS SOBRE RUEDAS

R2190 2072
TROLLEY DE HERRAMIENTAS
PARA SANITARIOS
 72 piezas

- › Surtido de 72 herramientas para trabajos en sanitarios, o mantenimientos de sistemas de calefacción, aires acondicionados
- › Para uso móvil y para transporte aéreo
- › Robusto trolley, resistente a la suciedad y al agua
- › Se puede cerrar mediante candado



€599,00
 + IVA

Código	N°	Contenido	Anchura mm	Altura mm	Profundidad mm	Piezas	Peso kg
3301644	R21902072	Juego de vasos 1/4", 33 piezas 4-13 mm Destornillador VDE PH1 PH2 Destornillador VDE PZ1 PZ2 Destornillador VDE plano 3x0.5x100 4x0.8x100 5,5x1x125 Juego Llaves acodadas en L, 9 piezas TX T10-T50 Juego llaves allen, 9 piezas 1,5-10 mm Comprobador Voltaje 220-250V plano 3,5mm Cortante diagonal 2C VDE 180 mm Corta tubos de cobre Ø 3-35 mm Llave para tubos 1.1/2" 420 mm Tenaza llave 10" Tenaza bombas de agua 10", ajustable en 7 posiciones Cíncel plano ovalado 250x25x13mm Espátula 60 mm Cutter 18 mm Arco de sierra 150 mm Regla de madera 2 m Class III Nivel 300 mm Martillo montador 500 g 320 mm fresno	550	350	225	72	14,97

R4015 0027
MINI CARRACA DE 1/4"
 reversible,
 con adaptador para puntas

€21,70
 + IVA

- > Rotación derecha/izquierda conmutable por palanca
- > Dentado fino
- > Hembra hexagonal para el montaje directo de las puntas según DIN ISO 1173
- > Con resorte de retención
- > Diseño robusto todo de acero
- > Adaptador 6caras x 4caras



Código	N°	conducir pulgadas cuadradas	Conduzca el cuadrado mm	Longitud mm	Ángulo de retorno	número de dientes	Peso kg
3300161	R40150027	1/4"	6,3	91	6°	60	0,034

R4017 0027
CARRACA PARA PUNTAS ARTICULADA 1/4"
 reversible

- > Cabeza de carraca articulada 180°
- > Bloqueable en 5 posiciones
- > Con hendidura hexagonal para puntas según DIN ISO 1173



€27,90
 + IVA



Código	N°	Arrastre hexagonal	Arrastre hexagonal mm	Ángulo de retorno	Longitud total mm	Altura de la cabeza mm	Peso kg
3300160	R40170027	1/4"	6,3	5°	165		0,13

RX005 00XX
CARRACA DE 1/2" DE DOS COMPONENTES
 acodada

- > Diseño acodado
- > Botón de liberación de vasos
- > Para vasos y accesorios con cuadrado de accionamiento según DIN 3120 - C 12,5, ISO 1174, con ranura de retención de bola



desde
€20,30
 + IVA



Código	N°	conducir pulgadas cuadradas	Unidad cuadrada mm	Ángulo de giro hacia atrás	Longitud total mm	Peso kg	sin IVA
3300159	R40050009	1/4"	6,3	10	146	0,1	20,30
3300225	R50050009	3/8"	10	10	210	0,226	27,60
3300411	R60050009	1/2"	12,5	10	253	0,514	28,70



R6011 0009
CARRACA TELESCÓPICA
ARTICULADA DE 1/2"
 reversible

- > Cabeza de carraca articulada 180°
- > Rotación derecha/izquierda conmutable por palanca
- > Para vasos y accesorios con cuadradillo de accionamiento según DIN 3120 - C 12,5, ISO 1174, con ranura de retención de bola



Código	N°	Cuadradillo pulgadas	Cuadradillo mm	longitud variable mm	Ángulo de retorno	número de dientes	Peso kg
3300523	R60110009	1/2"	12,5	430-580	10°	36	1,292

R6012 0027
CARRACA ARTICULADA DE 1/2"

- > Cabeza de carraca articulada 180°
- > Botón de liberación de vasos
- > Para vasos y accesorios con cuadradillo de accionamiento según DIN 3120 - C 12,5, ISO 1174, con ranura de retención de bola



Código	N°	Unidad cuadrada	Unidad cuadrada mm	Ángulo de giro hacia atrás	Longitud total mm	Peso kg
3300409	R60120027	1/2"	12,5	5°	290	0,633



RX890 XXXX LLAVE DINAMOMÉTRICA 5-550 Nm

- > Llave dinamométrica ajustable con accionamiento de cuadradillo y función de carraca integrada
- > Consecución del par de apriete claramente audible y tangible
- > Apriete a derechas o izquierdas, mediante reposicionando el cabezal tipo seta / cuadradillo pasante
- > Precisión: +/-3 % del valor establecido



Código	N°	Tipo	Cuadradillo pulgadas	Cuadradillo métrico mm	Nm	Nonius	Altura mm	Distancia carcasa - punto central del cuadrado de accionamiento mm	Longitud mm	Ancho de cabeza mm	Altura de cabeza mm	Peso kg	sin IVA
3301214	R48900025	Accionamiento cuadrado empotrado con pomo, dentado	1/4"	6,3	5-25	1	34	17,5	285	35,0	25,3	0,515	128,50
3301871	R58900050	Accionamiento cuadrado empotrado con pomo, dentado	3/8"	10	10-50	2,5	34	17,5	330	35,0	25,3	0,476	128,50
3301216	R68900100	Accionamiento cuadrado empotrado con pomo, dentado	1/2"	12,5	20-100	5	51,5	22	395	46,0	35,9	1,176	136,70
3301217	R68900200	Accionamiento cuadrado empotrado con pomo, dentado	1/2"	12,5	40-200	10	45	22	485	46,0	35,9	1,42	140,60
3301218	R68900300	Accionamiento cuadrado empotrado con pomo, dentado	1/2"	12,5	60-300	10	47	23	575	46,0	35,9	1,541	147,10
3301219	R78900400	Escuadra pasante con pasador	3/4"	20	80-400	10	51	31	680	62,5	38	2,39	223,90
3301220	R78900550	Escuadra pasante con pasador	3/4"	20	110-550	10	52	34,5	960	69,0	38	4,184	399,00

R3800 2012
**JUEGO DE DESTORNI-
 LLADORES XXL**
 12 piezas

€42,40
 + IVA



- › Puntas fosfatadas, protegidas contra la corrosión y el desgaste
- › Mangos de dos componentes ergonómicos para una fácil transmisión de fuerza
- › La forma pentagonal del mango evita que rueden



Código	N°	Contenido
3301273	R38002012	Destornillador plano 3 4 5,5 6,5 8 mm, Destornillador en cruz PH 1 2 Destornillador en cruz PZ 1 2, VDE Destornillador plano 2,5 mm VDE Destornillador en cruz PH 1, Comprobador de fase 3 mm

Piezas	Peso kg
12	0,927

R3800 2006
**JUEGO DE
 DESTORNILLA-
 DORES**
 6 piezas

€19,90
 + IVA



- › Puntas fosfatadas, protegidas contra la corrosión y el desgaste
- › Mangos de dos componentes ergonómicos para una fácil transmisión de fuerza
- › La forma pentagonal del mango evita que rueden



Código	N°	Contenido
3301270	R38002006	Destornilladores para tornillos ranurados 3 5,5 6,5 mm, Destornilladores para tornillos cruciformes PH 0 1 2

Piezas	Peso kg
6	0,435

R3800 2106
**JUEGO DE
 DESTORNILLA-
 DORES**
 6 piezas

€19,90
 + IVA



- › Ejecución según DIN 5264 y DIN 8764
- › Puntas fosfatadas, protegidas contra la corrosión y el desgaste
- › Mangos de dos componentes ergonómicos para una fácil transmisión de fuerza
- › La forma pentagonal del mango evita que rueden



Código	N°	Contenido
3301271	R38002106	Destornilladores para tornillos ranurados 3 5,5 6,5 mm, Destornilladores para tornillos cruciformes PH 0 1 2

Piezas	Peso kg
6	0,435

LLAVES ALLEN CON CÓDIGO DE COLORES

Los dos juegos de 9 piezas de llaves allen y con las medidas más habitualmente usadas de fácil identificación para tu trabajo del día a día.

Los juegos de 9 piezas de llaves allen R36401009 y R36601009 son simplemente perfectas para apretar o aflojar tornillos y pernos con cabezas TX y hexagonales. Con las 9 medidas más habituales (T10 - T50 o 1.5-10 mm), siempre estarás equipado de la mejor manera para los trabajos de atornillado más importantes. La forma redonda es cómoda en la mano y garantiza un manejo agradable, incluso durante un uso continuo. El mango extra largo proporciona un mayor efecto de

palanca y facilita la aplicación de fuerza. El modelo R36601009 destaca por su cabeza esférica, ideal para conexiones de tornillos de difícil acceso. El código de colores permite encontrar rápidamente la medida adecuada. Ambos juegos se almacenan de manera segura en el práctico soporte de plástico con clip para cinturón, que se puede plegar para facilitar la extracción.



Juegos de llaves Allen TX/IN, 9-piezas – R36401009 y R36601009

1 AHORRA TIEMPO GRACIAS AL CÓDIGO DE COLORES

2 TRABAJO CÓMODO GRACIAS AL MANGO LARGO

3 PROTECCIÓN CONTRA LA CORROSIÓN

HAZLO FÁCIL

R3660 1009 JUEGO DE DESTORNILLADORES ACODADOS ALLEN CON CÓDIGO DE COLORES

9 piezas, largo



- > Codificación por colores con revestimiento de plástico para encontrar más rápidamente la llave acodada correcta
- > Forma redonda
- > Versión larga con cabeza de bola
- > En soporte plegable con clip para el cinturón



Código	N°	Contenido
3301332	R36601009	1,5 2 2,5 3 4 5 6 8 10 mm

Piezas	Peso kg
9	0,6

R3640 1009 JUEGO DE DESTORNILLADORES ACODADOS TX CON CÓDIGO DE COLORES

9 piezas, largo



- > Codificación por colores con revestimiento de plástico para encontrar más rápidamente la llave acodada correcta
- > Forma redonda
- > Versión larga
- > En soporte plegable con clip para el cinturón



Código	N°	Contenido
3301333	R36401009	T10 T15 T20 T25 T27 T30 T40 T45 T50

Piezas	Peso kg
9	0,6

R3800 5906 JUEGO DE DESTORNILLADORES ELECTRÓNICOS 2C 6 piezas

€19,90
+ IVA



- > Mangos de 2 componentes, ergonómicos, con extremos de giro rápido
- > Varillas de acero al cromo-molibdeno, cromadas



Código	N°	Contenido
3301351	R38005906	Destornilladores para tornillos ranurados 1,5x60 2,0x60 2,5x60 3,0x60 mm Destornilladores para tornillos cruciformes PH 00x60 0x60

Piezas	Peso kg
6	0,37

R3867 2006
JUEGO DE
LLAVES ALLEN
CON MANGO EN T
 6 piezas



- > 2 Bocas
- > Mangos de 2 componentes, para una transmisión de fuerza fácil

€27,30
+ IVA



Código	N°	Contenido	Piezas	Peso kg
3301281	R38672006	Llave de destornilladores acodado con mango en T, 2,5 3 4 5 6 8 mm	6	0,731

R3891 0000
DESTORNILLADOR DE CARRACA DE 1/4"
 con varilla telescópica

- > Varilla telescópica ajustable
- > Con sistema de cierre rápido para puntas de 1/4", según DIN 3126 C 6,3 + E 6,3 (1/4")
- > Función de carraca reversible giro izquierda/derecha
- > Bloqueo de carraca en posición central



€16,30
+ IVA



Código	N°	Acople hexagonal	Acople hexagonal mm	longitud de la hoja variable mm	longitud variable	Peso kg
3301341	R38910000	1/4"	6,3	0 - 100	183-287	0,223

R2215 0016
JUEGO DE DESTORNILLADORES VDE
 en módulo de 1/3, 6 piezas

- > Aislamiento VDE según DIN EN 60900
- > Protección garantizada cuando se trabaja con un voltaje de hasta 1000V AC (corriente alterna) y 1500V DC (corriente continua)
- > Mango de 2 componentes, para un fácil manejo
- > La forma pentagonal del mango evita que rueden



€52,90
+ IVA



Código	N°	Contenido	Longitud mm	Anchura mm	Piezas	Peso kg
3301715	R22150016	Ranura para destornillador VDE 2,5 3 4 5,5 mm, VDE destornillador de resco cruzado PH 1 2	310	158	6	0,68

R2015 2006 CARRO PORTA-HERRAMIENTAS MECHANIC

6 cajones, negro, mate



- > Robusta construcción de chapa de acero, a prueba de torsión, con gran capacidad de carga
- > 6 cajones con guías telescópicas sobre rodamientos para apertura total, cierre individual (manejable con una mano)
- > Capacidad de carga por cajón 25 kg, incluye divisores de cajón
- > Cierre centralizado con cerradura de cilindro y 4 llaves



Código	N°	RAL	Anchura mm	Altura mm	Profundidad mm	Cajones	Capacidad de carga máxima kg	Número de cajones	Peso kg
3300012	R20152006	3020/7016	628	910	418	4 x AL = 69 mm 1 x AL = 144 mm 1 x AL = 218 mm	210	6	56

R2215 0020 SURTIDO DE VASOS 3/8", EN MÓDULO 1/3 CT

18 piezas



- > Perfecto para cualquier trabajo en automoción
- > Carraca reversible de 3/8", cambio de sentido mediante palanca, con botón de expulsión, dentado fino, cabeza ovalada, mango de dos componentes
- > Vasos 3/8" cortos, métricos, de acuerdo a DIN 3124, ISO 2725

Código	N°	Contenido	Anchura mm	Altura mm	Profundidad mm	Piezas	Peso kg
3301726	R22150020	Carraca reversible 2C 3/8" Vasos 6 7 8 9 10 11 12 13 14 15 16 17 18 19 mm Mango corredizo Alargadera 125 mm Adaptador 3/8" - 1/2"	157	35	310	18	1,106

COLABORADOR ORGANIZADO PARA CUALQUIER PROYECTO

El carro de taller GEDWorker proporciona un acceso flexible desde ambos lados y espacio de almacenamiento adicional

Con sus 5 cajones y 1 hueco de almacenamiento en la base, el carro de taller GEDORE red, GEDWorker R20152205, asegura un orden perfecto y mucho espacio. Ideal en áreas de trabajo reducidas: apertura bidireccional para un acceso flexible en el taller. Los compartimentos para piezas pequeñas en la tapa también garantizan orden y una vista clara en el carro. Gracias a sus ruedas fijas y móviles, con su capacidad de carga de 200 kg, el GEDWorker se mueve de manera suave y segura, incluso a plena carga, convirtiéndolo en un ayudante confiable en el taller. Para rematar, este robusto carro también destaca por su resistente recubrimiento en polvo de elegante color negro.

4



Carro de taller GEDWorker R20152205

1

SUPERFICIE DE TRABAJO CON COMPARTIMENTOS PARA UN MEJOR ORDEN

2

CAJONES DE FUNCIONAMIENTO SUAVE

3

ACCESO FLEXIBLE DESDE AMBOS LADOS

4

ROBUSTO CHASIS



ACCESO FLEXIBLE



R2015 2205
CARRO DE TALLER
GEDWORKER
 con 5 cajones

€399,00
 + IVA



- > Chapa de acero con recubrimiento de polvo resistente a la corrosión y a los arañazos
- > Superficie de trabajo con cubierta de plástico ABS con 3 compartimentos para piezas pequeñas
- > Sistema de cierre centralizado
- > Guías de rodamiento de bolas
- > Todos los cajones son extensibles por ambos lados
- > Capacidad de carga por cajón 20 kg
- > Compartimento adicional para guardar las piezas más grandes debajo del último cajón
- > El diseño de los ejes trapezoidales de GEDORE garantiza la suavidad de marcha, la maniobrabilidad y la estabilidad direccional, incluso con la máxima carga



Código	N°	RAL	Anchura mm	Altura mm	Profundidad mm	Cajones	Capacidad de carga máxima kg	Número de cajones	Peso kg
3301675	R20152205	9005	685	963	462	2xTipo 1, H=74mm 3xTipo 2, H=119mm	200	5	41

EL NOMBRE LO DICE TODO!

El carro completamente equipado GEDWorker obtiene una buena puntuación con su completo conjunto básico de 119 piezas que ofrece numerosas aplicaciones.

La selección básica en un práctico milagro de espacio: juego de herramientas con carro de taller GEDWorker R21562005. El extenso conjunto básico de 119 piezas de GEDORE red se distribuye en 5 cajones con los módulos de espuma GEDORE red Check-Tool para una clara visión general, y no te dejará desear nada más. Desde martillos hasta alicates, la herramienta adecuada para el profesional y el aficionado al bricolaje. Este robusto ayudante de organización también destaca con un compartimento de almacenamiento en la base. Las ruedas fijas por fuera del chasis y el chasis altamente estable garantizan una alta estabilidad y excelentes características de rodadura. El acceso bidireccional a los cajones es simplemente ideal para su uso en condiciones espaciales reducidas.



Surtido de herramientas con carro GEDWorker, 119 piezas – R21562005

1 COMPARTIMENTOS PARA PIEZAS PEQUEÑAS EN LA TAPA

2 APERTURA DE CAJONES POR AMBOS LADOS

3 ROBUSTO CHASIS CON 200 KG DE CAPACIDAD DE CARGA

4 COMPLETAMENTE EQUIPADO



ROBUSTO AYUDANTE PARA MANTENER EL ORDEN

R2156 2005 CARRO DE TALLER GEDWORKER CON SURTIDO DE HERRAMIENTAS

119 piezas



- › Equipamiento básico para el taller, surtido básico perfecto para aprendices de cualquier grupo profesional, o amateur experimentado
- › Herramientas en medidas métricas
- › Herramientas claramente dispuesta en módulos de espuma CT GEDORE red
- › Con sistema de comprobación de herramientas: comprobación de integridad mediante inserciones de espuma de 2 colores

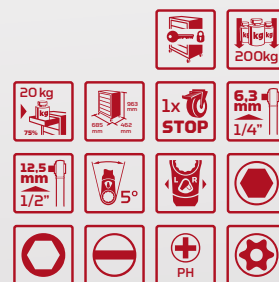

Código	N°	Contenido	Anchura mm	Altura mm	Profundidad mm	Piezas	Peso kg
3301676	R21562005	Carraca reversible 1/4" 2C dentado fino, 72 dientes 150 mm Mango 1/4" 165 mm Vasos 1/4" hexagonal 4 4,5 5,5 6 7 8 9 10 11 12 13 Puntas 1/4" hexagonal 3 4 5 6 8 10 37 mm Puntas 1/4" planas 5,5 6,5 37 mm Puntas 1/4" cruciformes PH 1 2 3 37 mm Puntas 1/4" cruciformes PZ 1 2 37 mm Puntas 1/4" TX inviolable T10 T15 T20 T25 T27 T30 T40 37 mm Alargadera 1/4" 100 mm Mango corredizo 1/4" 115 mm Articulación universal 1/4" 32 mm Carraca 1/2" 2C con palanca de cambio, dentado fino, 72 dientes 250 mm Alargaderas 1/2" 125 250 mm Mango corredizo 1/2" 250 mm Articulación universal 1/2" 66 mm Vasos 1/2" 10 11 12 13 14 15 16 17 18 19 21 22 23 24 26 27 28 30 32 Vaso destornillador 1/2" hex. 6 7 8 9 10 12 14 55 mm Destornillador plano 4 5,5 6,5 8 mm Destornillador PH 1 2 Destornillador T10 T15 T20 T25 T30 T40 Llaves combinadas 6 7 8 9 10 11 12 13 14 15 16 17 18 19 21 22 24 mm Llaves allen 1,5 2 2,5 3 4 5 6 8 10 mm Martillo montador 300 g Cortafrio 125 mm 150 mm Cíncel agudo 125 mm Punzón 4 mm 120 mm Botador 4 mm 120 mm Botador 3 mm 150 mm Tenaza bombas de agua 10" 250 mm Alicata universal 180 mm Alicata bocas semi redondas 160 mm Cortante diagonal 160 mm Cúter con 5 hojas de recambio Flexómetro 3 m	685	963	462	119	55,46

GEDORE red

EL COMPAÑERO PERFECTO PARA MANTENER EL ORDEN

Carro de taller GEDMaster, fácil de maniobrar y resistente, con 7 cajones y un diseño moderno.

El carro GEDMaster R20202207 de GEDORE red: 7 cajones de deslizamiento suave, capacidad de carga estable de 400 kg y un chasis de alta calidad: aquí no te faltará de nada. Gracias a las 2 alturas diferentes de los cajones, desde la llave inglesa hasta el martillo, pasando por el juego completo de herramientas de todo el equipo de trabajo, se puede almacenar y organizar individualmente con una visión general claramente estructurada. Incluso cuando los cajones están completamente cargados hasta 40 kg, las guías con rodamiento de bolas aseguran una apertura suave y sin problemas. La estructura de eje trapecoidal de GEDORE también garantiza unas óptimas características de rodadura y estabilidad en el punto de uso con una carga de 400 kg. El elegante recubrimiento en polvo negro complementa el carrito de taller y lo convierte en un compañero resistente y a la vez estético para cualquier propósito



Carro de taller GEDMaster – R20202207

1 ORGANIZADOR PARA PIEZAS PEQUEÑAS EN LA SUPERFICIE DE TRABAJO

2 CAPACIDAD DE CARGA 400 KG

3 7 CAJONES

4 FÁCIL DE MANIOBRAR Y MARCHA SUAVE





R2020 2207
CARRO DE TALLER
GEDMASTER
 Con 7 cajones

€ 699,00
 + IVA



- > Chapa de acero con recubrimiento de polvo resistente a la corrosión y a los arañazos
- > Superficie de trabajo con cubierta de plástico ABS con 4 compartimentos para piezas pequeñas
- > Paneles laterales con europerforación de 10 x 38 mm para la fijación de accesorios
- > Cierre centralizado con cerradura de cilindro
- > Cierre de seguridad para cada cajón, manejo con una sola mano
- > Todos los cajones con guías de extracción total y guías de rodamiento de bolas
- > Capacidad de carga por cajón 40 kg
- > El diseño de los ejes trapezoidales de GEDORE garantiza la suavidad de marcha, la maniobrabilidad y la estabilidad direccional, incluso con la máxima carga



Código	N°	RAL	Anchura mm	Altura mm	Profundidad mm	Cajones	Capacidad de carga máxima kg	Número de cajones	Peso kg
3301677	R20202207	9005	790	999	470	5xTipo 1, H=70mm 2xTipo 2, H=145mm	400	7	65

ORGANIZADOR FÁCIL DE MANIOBRAR CON UNA AMPLIA GAMA DE HERRAMIENTAS

Con su surtido de 273 piezas, este equipado carro de taller ofrece todo lo que pueda desear.

Todo lo que el taller desea: el carro de taller GEDMaster R22071005 de GEDORE red, incluye un surtido de herramientas de alta calidad de 273 piezas. Este carro organizador fácil de maniobrar viene con una amplia gama de herramientas: desde puntas hasta martillos y alicates, aquí no te faltará de nada. Todas las herramientas vienen en módulos de espuma check tool ofreciendo una visión clara y de fácil comprobación de suministro. Con una capacidad de carga total de 400 kg, también se puede maniobrar suavemente con carga adicional o usarse estacionario como una superficie de trabajo adicional. El recubrimiento en polvo negro de alta calidad le da un aspecto estético y lo protege contra la corrosión y el desgaste

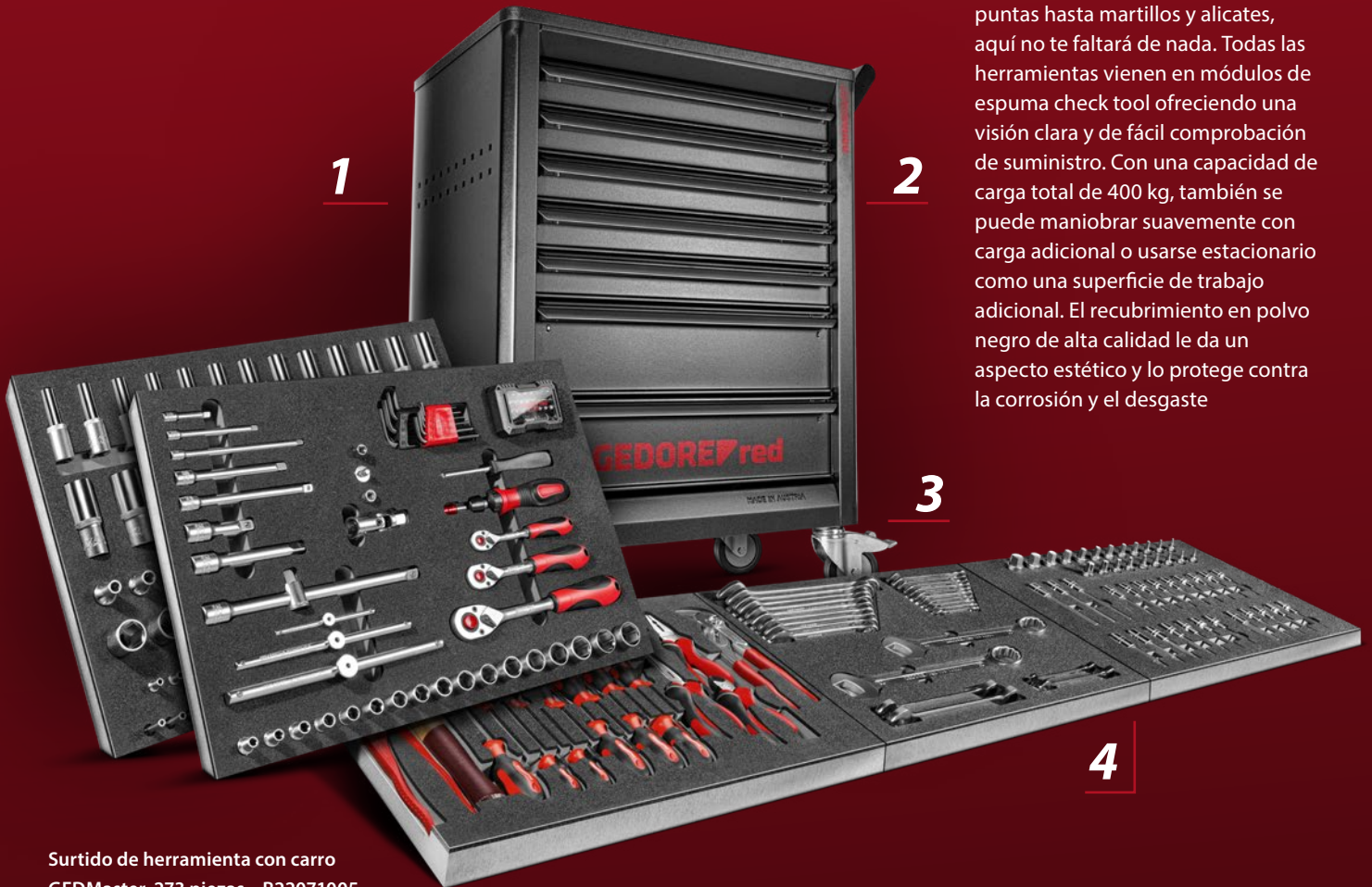

Surtido de herramienta con carro
GEDMaster, 273 piezas - R22071005

1 400 KG DE CAPACIDAD
DE CARGA TOTAL

2 CARGA SEGURA

3 FÁCIL DE MANIOBRAR
Y MARCHA SUAVE

4 COMPLETAMENTE
EQUIPADO



**PREPARADO
PARA TODO**

R2207 1005 CARRO DE TALLER GEDMASTER CON SURTIDO DE HERRAMIENTAS

273 piezas

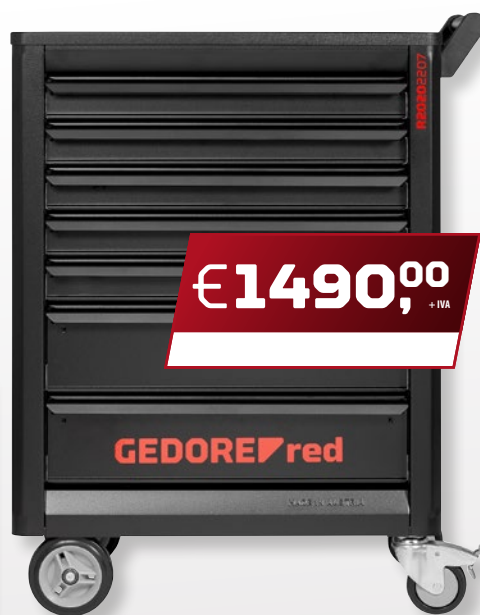
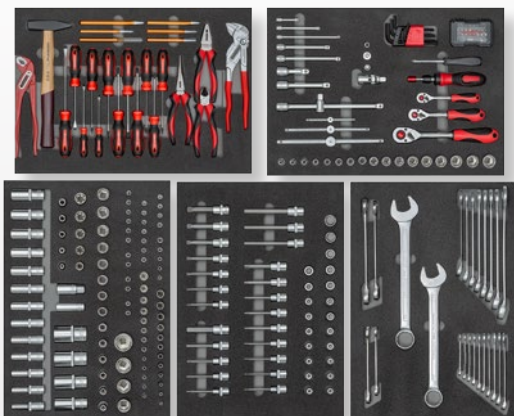

- ▷ Amplia gama para la industria, el profesional, la automoción y el bricolaje avanzado
- ▷ Herramientas y medidas métricas
- ▷ Herramientas claramente dispuesta en módulos de espuma CT GEDORE red
- ▷ Con sistema de comprobación de herramientas: comprobación de integridad mediante inserciones de espuma de 2 colores

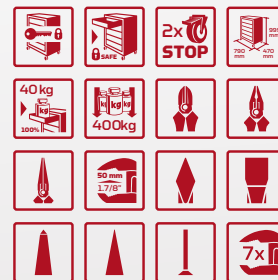

Código	N°	Contenido	Anchura mm	Altura mm	Profundidad mm	Piezas	Peso kg
3301678	R22071005	<p>Carro GEDMaster 7 cajones Carraca reversible 1/4" 2CL.150mm, alargadera 1/4" L.50mm / L.100mm / L.150mm, Mango corredizo 1/4" L.115mm, articulación universal 1/4" L.33mm, Mango 1/4" L.62mm 2C, Porta puntas 1/4" cuadrado x hexagonal L.24.7mm, Caja de puntas 1/4" SL+PH+PZ+TX+hexagonal 32 pcs, Destornillador de carraca con mango telescópico 1/4", Carraca reversible 3/8" 2CL.180mm, Vaso 3/8" 6 7 8 9 10 11 12 13 14 15 16 17 18 19 20 21 22, 3/8" Alargaderas L.125mm, / L.150mm, Mango corredizo 3/8", Adaptador 3/8" - 1/2" L.44mm, Reductor 3/8" - 1/4", Carraca reversible 1/2" 2CL.250mm, Articulación universal 1/2" L.66mm, Alargadera 1/2" L.75mm / L.125m, / L.250m, Mango corredizo 1/2", Juego llaves allen 5-10mm 9 pzas Vasos 1/4" hexagonal 4,4,5 5,5,6 7 8 9 10 11 12 13 14 L.25mm, Vasos 1/4" largos hexagonal 4,4,5 5,5,6 7 8 9 10 11 12 13 L.50mm, Vaso Torx 1/4" E5 E6 E7 E8 E10 L.25mm, Vaso destornillador 1/4" 3 4 5 6 L.37mm, Vaso destornillador 1/4" PH1 PH2 L.37mm, Vaso destornillador 1/4" PZ1 PZ2 L.37mm, Vaso destornillador 1/4" SC 5,5,6,5 L.37mm, Vaso destornillador 1/4" TX B0 T10 T15 T20 T25 T27 T30, Vaso destornillador 1/4" TX T10 T15 T20 T25 T27 T30 T40, Vasos 1/2" 8 9 10 11 12 13 14 15 16 17 18 19 20 21 22 24 27 32, Vasos largos 1/2" 10 11 12 13 14 15 16 17 18 19 20 21 22 24 27 30 32, Vasos Torx 1/2"E8 E10 E11 E12 E14 E16 E18 E20 E22 E24, Llave de bujías 1/2" 16 21 Vaso destornillador 1/2" 4 5 6 7 8 9 10 11 12 14 17 19 L.55mm, vaso destornillador largo 1/2" 5 6 7 8 10 12 14 17 L.100mm, vaso destornillador 1/2" TX T20 T25 T27 T30 T40 T45 T50 T55 T60 L.55mm, Vaso destornillador largo 1/2" TX T20 T25 T27 T30 T40 T45 T50 T55 T60 L.100mm, Vaso destornillador 1/2" XZN M5 M6 M8 M10 M12 M14 M16 Alicate universal L.180mm 2C, Cortante diagonal L.160mm 2C, Alicate boca semi redondas recto L.200mm 2C, Destornillador 2C plano 3 4 5,5 6,5, Destornillador 2C PH1 PH2, Destornillador 2C TX T10 T15 T20 T25 T30 T40, Tenaza bombas de agua 10", Martillo de montador 300g L.300mm, Botador cónico 120x4mm Ø12mm, Botador cilindrico 120x4mm Ø10mm, Punzón 150x4mm Ø10mm, Cortafrio plano ovalado 125x15x9mm, Cortafrio plano ovalado 150x18x11mm, Cíncel agudo, Tenaza llave 10" Llave combinada 6 7 8 9 10 11 12 13 14 15 16 17 18 19 20 21 22 24 27 30 32, Llave combinada carraca 10 13 17 19</p>	790	999	470	273	88,5

R9210 XXXX MARTILLO DE MONTADOR

desde

€ 9,20
+ IVA



- > Cabeza de martillo forjado, lacado negro, de acero templado
- > Superficies de impacto endurecidas por inducción para un uso continuo y duro
- > La cuña de anillo fija la cabeza del martillo con una fuerza de sujeción de 360°

Código	N°	Peso de la cabeza g	Longitud mm	Peso kg	sin IVA
3300712	R92100012	300	300	0,432	9,20
3300714	R92100020	500	320	0,622	11,90
3300715	R92100032	800	350	0,95	13,60

R9000 0006 JUEGO DE HERRAMIENTAS DE GOLPEO

6 piezas

€ 25,40
+ IVA



- > Extremos templados
- > Acero al cromo-vanadio



Código	N°	Contenido	Longitud mm	Anchura mm	Altura mm	Piezas	Peso kg
3300826	R90000006	Cinceles de mecánico - 125 150 mm Cinzel agudo - 125 mm Botador cónico - Ø 3 mm Punzón - Ø 4 mm, Botador cilíndrico - Ø 4 mm	170	110	30	6	0,76

R9020 0006 JUEGO DE BOTADORES CILÍNDRICOS

6 piezas

€ 25,40
+ IVA



- > Ejecución según DIN 6450
- > Extremos templados
- > Acero al cromo-vanadio



Código	N°	Contenido	Longitud mm	Anchura mm	Altura mm	Piezas	Peso kg
3300823	R90200006	Botador Ø 3 4 5 6 7 8 mm	170	115	30	6	0,8

R2815 4010
ALICATES PARA BOMBAS DE AGUA
 con ajuste automático con una sola mano

€16,70
 + IVA



- > El mecanismo de ajuste automático permite el funcionamiento con una sola mano
- > Unión machihembrada, alta estabilidad
- > Superficies de agarre dentadas longitudinalmente



Código	N°	Ancho de sujeción mm	Longitud inch	Longitud mm	Peso kg
3301172	R28154010	35	10	250	0,374

R2818 4010
TENAZA LLAVE

€45,50
 + IVA

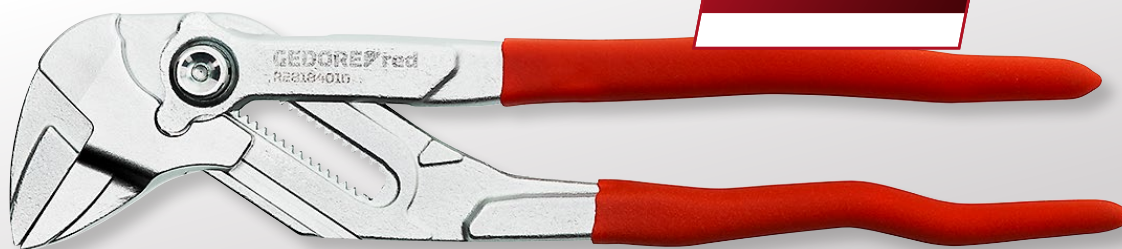

- > Alicates y llave inglesa en una sola herramienta
- > Capacidad máxima: 50mm o 1.7/8"
- > 17 posiciones de ajuste
- > Según la norma DIN ISO 5743



Código	N°	Ancho de sujeción mm	Longitud mm	Peso kg
3300016	R28184010	50	260	0,533

R2800 2003
SURTIDO DE ALICATES
 3 piezas

€41,60
 + IVA



- > Filos templados por inducción
- > Mangos de 2 componentes, para una transmisión de fuerza fácil
- > Acero al cromo-vanadio



Código	N°	Contenido	Piezas	Peso kg
3301155	R28002003	Alicate universal 180 mm, Alicates de corte diagonal 160 mm, Alicates de bocas semiredondas, modelo recto 200 mm	3	0,711

R2800 2004 JUEGO DE ALICATES

4 piezas

€38,70
+ IVA



- > Alicates para circlips externos rectos y acodados
- > Alicates para circlips internos rectos y acodados
- > Cubiertas de mango sumergida



Código	N°	Contenido
3301156	R28002004	Alicate circlips externo recto A2, Alicate circlips externo curvo A21 Alicate circlips interno recto J2, Alicates circlip interno curvo J21

Piezas	Peso kg
4	0,68

R2820 1165 ALICATE PELACABLE STRIPPMAX-AUTO

€19,30
+ IVA



- > Para todos los cables flexibles y rígidos habituales de 0,2 a 6,0 mm²
- > Cortador lateral integrado y fácilmente accesible de hasta 2 mm de diámetro
- > Manejo agradable
- > De poliamida reforzada con fibra de vidrio y acero para cuchillos de alta calidad de Solingen



Código	N°	Longitud mm	Sección transversal del cable mm ²
3300197	R28201165	165	0,2-6

Peso kg
0,107

R3900 2005 SURTIDO DE HERRAMIENTAS VDE

5 piezas

€46,70
+ IVA



- > Aislamiento VDE según DIN EN 60900
- > Protección garantizada cuando se trabaja con un voltaje de hasta 1000V AC (corriente alterna) y 1500V DC (corriente continua)
- > Mango de 2 componentes, para un fácil manejo



Código	N°	Contenido
3301414	R39002005	Destornilladores VDE para tornillos ranurados 3 5,5 mm, Destornilladores VDE para tornillos cruciformes PH 2 Alicate de corte diagonal VDE 180 mm, Alicate de boca semiredonda VDE 200 mm, modelo recto

Piezas	Peso kg
5	0,833

GEDORE  **red**

**SOLUCIO-
NES ÓPTIMAS
PARA CUAL-
QUIER LUGAR
DE TRABAJO.**

SELECCIÓN LED



Para el taller, para la obra o en su propia casa:
el surtido de linternas, lamparas y focos de **GEDORE red**
ofrece la mejor solución para cada situación. Nuestros
modelos garantizan una iluminación óptima y comodidad
en cualquier ángulo de trabajo gracias a su potente luz.



R9530 0139
LÁMPARA TIPO BOLÍGRAFO

€15,60
+ IVA

- > Tamaño compacto y delgado
- > Buen agarre incluso con las manos grasientas y sudorosas
- > También se puede utilizar con guantes sin problemas
- > Práctico clip para sujetar al cinturón y al bolsillo de la camisa o del pantalón



Código	N°	Lumens lm	Tiempo de iluminación h	Longitud mm	Anchura mm	Altura mm	Peso kg
3301758	R95300139	130	hasta 4	139	15	15	0,056

R9570 0089
MINI LÁMPARA DE TRABAJO

€20,90
+ IVA

- > Compañero móvil para todas las aplicaciones
- > Lámpara extremadamente luminosa en un formato muy compacto
- > El imán proporciona diferentes opciones de sujeción en diferentes áreas de trabajo
- > Compañero móvil para todas las aplicaciones
- > Práctico clip para sujetar al cinturón y al bolsillo de la camisa o del pantalón



Código	N°	Lumens lm	Tiempo de iluminación h	Longitud mm	Anchura mm	Altura mm	Peso kg
3301759	R95700089	300	hasta 3	89	21	12	0,035

R9560 0320 LÁMPARA DE INSPECCIÓN

€36,¹⁰
+ IVA



- > Ideal como lámpara de trabajo para uso móvil en diversas áreas
- > 5 funciones de conmutación para ajustar individualmente la luminosidad
- > El imán y el gancho giratorio de 180° proporcionan diferentes opciones de sujeción
- > Permite un uso flexible y móvil, así como trabajar con las manos libres



Código	N°	Lumens lm	Tiempo de iluminación h	Longitud mm	Anchura mm	Altura mm	Peso kg
3301760	R95600320	500	hasta 12	320	33	43	0,26

R9540 0145 FOCO DE TRABAJO

€27,⁸⁰
+ IVA



- > Foco compacto y portátil
- > Ideal para trabajar en lugares sin suministro eléctrico
- > Borde engomado, por lo que es a prueba de golpes y salpicaduras
- > Soporte giratorio 180°

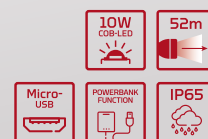

Código	N°	Lumens lm	Tiempo de iluminación h	Anchura mm	Altura mm	Profundidad mm	Peso kg
3301761	R95400145	1.400	hasta 6	145	145	40	0,643

NUEVO

2 EN 1: LUZ BLANCA Y UV

Ligera y con 7 h de luz y 3 funciones de uso.

La mini lámpara de trabajo magnética GEDORE red UV R95200111 es ideal para trabajos en automóviles, talleres, sótanos o cualquier lugar donde se requiera luz. La compacta lámpara cabe en cualquier bolsillo de pantalón y también se puede sujetar con un clip o los imanes para trabajar sin manos. Lo destacado: la luz UV integrada proporciona aún más eficiencia, y no solo en el área automotriz. Con solo 3 horas de tiempo de carga para 7 horas completas de iluminación, es un accesorio imprescindible para todos las profesiones.



Mini lámpara de trabajo UV – R95200111

1

**COMPACTA Y CON GRAN
CAPACIDAD LUMÍNICA**

2

7 H DE LUZ

3

**SE PUEDE FIJAR MEDIANTE
EL IMÁN O EL CLIP**

4

**2 EN 1: LUZ
BLANCA Y UV**

**POTENCIA
LUMÍNICA,
CON LUZ UV**



NUEVO

R9520 O111
MINI LÁMPARA DE TRABAJO UV

- > 2 en 1; para aplicaciones con luz blanca y luz UV
- > Luz UV, perfecta para uso en automoción
- > Sus compactas dimensiones ahorran espacio y peso
- > 2 imanes garantizan múltiples posiciones de montaje
- > Práctico clip para sujetar en el cinturón, bolsillo de camisa o pantalón
- > Tiempo de carga: 3 h; Tiempo de luz; hasta 7 h



€25,90
 + IVA

Código	N°	Lumens lm	Tiempo de iluminación h	Longitud mm	Anchura mm	Altura mm	Peso kg
3301763	R95200111	340	hasta 7	111,4	32,7	27,6	0,104

FLEXIBLE FRONTAL CON SENSOR DE MOVIMIENTO

NUEVO

Iluminación individual y orientable para un campo de visión completo

La linterna frontal GEDORE red R95500058 – ofrece hasta 260 lm de luminosidad en el campo de visión directo. El compañero ideal para trabajar con las manos libres en el taller, en la obra, en el garaje, en el hogar y en cualquier otro lugar. Con 4 configuraciones de luz diferentes (50-260 lm) para luz enfocada o ampliamente difusa, la linterna frontal

se puede ajustar individualmente según la luz requerida. El control por gestos permite encender y apagar sin contacto con un gesto de la mano. La banda elástica se adapta de forma flexible a todos los tamaños de cabeza. Luz intensa durante 9 horas.



Frontal 260 – R95500058

1 4 NIVELES DE LUZ

2 APAGAR Y ENCENDER SIN CONTACTO

3 CINTA ELÁSTICA PARA LA CABEZA

4 CORTO TIEMPO DE CARGA, LARGO PERIODO DE USO



R9550 0058
FRONTAL 260

- > 4 niveles de luz (50-260 lm)
- > Robusta carcasa de ABS
- > Tiempo de carga: 4 h; tiempo de luz: hasta 9 h
- > Control de movimiento para encender y apagar
- > Cinta elastica para la cabeza, ajustable, fácil de quitar



€29,90
+ IVA



Código	N°	Lumens lm	Tiempo de iluminación h	Anchura mm	Altura mm	Profundidad mm	Peso kg
3301762	R95500058	260	hasta 9	58	44	37	0,052

R9380 0125
TORNILLO DE BANCO
 rígido

- > Con yunque
- > Fuerza máxima de sujeción 25 KN

€130,80
 + IVA



Código	N°	Ancho de la mandíbula mm	Profundidad de sujeción utilizable mm	Peso kg
3301737	R93800125	125	125	19

R9380 0150
TORNILLO DE BANCO
 giratorio

- > Acople para tubos de 13,5 - 56 mm de diámetro
- > Con yunque
- > Fuerza máxima de sujeción 25 KN

€144,20
 + IVA



Código	N°	Ancho de la mandíbula mm	Profundidad de sujeción utilizable mm	Peso kg
3301738	R93800150	150	125	14

R9410 XXXX NIVEL DE AGUA

- > Perfil rectangular de metal ligero liso
- > Un nivel vertical y un nivel horizontal
- > Precisión de la medición: +/- 0,5 mm/m

desde

€10,¹⁰
+ IVA



Código	N°	Longitud mm	Peso kg	sin IVA
3301422	R94100051	300	0,17	10,10
3301423	R94100087	1.000	0,48	19,00

R9410 XXXX NIVEL DE AGUA con fiola móvil, magnético

- > Perfil rectangular de metal ligero liso
- > Un nivel vertical y un nivel horizontal
- > Precisión de la medición: +/- 0,5 mm/m
- > Magnético

desde

€13,⁶⁰
+ IVA



Código	N°	Longitud mm	Peso kg	sin IVA
3301424	R94100151	300	0,17	13,60
3301425	R94100187	1.000	0,482	23,80

R9455 XXXX FLEXÓMETRO

- > Carcasa de plástico ABS de 2 componentes, con clip de metal
- > Recogida automática de la cinta y botón de bloqueo
- > Con gancho magnético
- > Clase de exactitud II con certificado MID

desde

€5,⁶⁰
+ IVA



Código	N°	Longitud m	Ancho de banda mm	Peso kg	sin IVA
3301427	R94550003	3	19	0,201	5,60
3301428	R94550005	5	19	0,265	8,70
3301429	R94550008	8	25	0,468	9,80

R9320 0025
CÚTER

€9,50
+ IVA



- > Con un práctico enganche para el cinturón
- > Cuchilla de 25 mm de ancho
- > Suministrado con 5 cuchillas de recambio (125 mm de largo, 0,5 mm de grosor)



Código	N°	Longitud total mm	Anchura total mm	Peso kg
3301605	R93200025	205	60	0,28

R9322 0028
CUCHILLO PARA CABLES VDE

€13,20
+ IVA



- > Aislamiento VDE según DIN EN 60900
- > Corte recto
- > Con tapa protectora



Código	N°	Longitud de la hoja mm	Longitud total mm	Peso kg
3301415	R93220028	45	185	0,143

R9980 0000
HERRAMIENTA MULTIFUNCIONAL



- > Acero inoxidable de alta calidad
- > Bloqueo de hoja
- > Mango ergonómico, suave transmisión de potencia

€20,40
+ IVA

Código	N°	Peso kg
3301757	R99800000	0,21

R9335 0051
SIERRA MULTI-FUNCIONAL



- > El mango se puede girar 180°
- > Suministrado con 1 hoja de sierra bimetálica HSS (24 tpi)
- > Para metal, plástico, madera, etc.

€20,40
+ IVA



Código	N°	Longitud mm	Peso kg
3301608	R93350051	300	0,47

R9300 0005
JUEGO DE
LIMAS
 5 piezas



- > Juego con los modelos más habituales
- > Mango de dos componentes, para un uso cómodo

€25,70
+ IVA

Código	N°	Contenido	Longitud mm	Piezas	Peso kg
3301597	R93000005	Lima triangular Lima plana Lima redonda Lima semiredonda Lima cuadrada	310	5	0,82

R9340 0060
ESPÁTULA



- > Para la pequeña reparación
- > Aplicación, distribución y suavizado

€6,40
+ IVA

Código	N°	Ancho de la hoja mm	Peso kg
3301754	R93400060	60,0	0,1

R9921 0000
PISTOLA PARA CARTUCHOS
DE SILICONA

- > Cambio de cartucho rápido y fácil
- > Entrega con 3 puntas



€31,20
+ IVA

Código	N°	Longitud mm	Altura mm	Peso kg
3301753	R99210000	340	210	0,84

GEDORE

HERRAMIENTAS PARA LA VIDA

GEDORE Werkzeugfabrik GmbH & Co. KG

Remscheider Straße 149
42899 Remscheid · GERMANY
Tel. +49 (0) 21 91-596-0
Fax +49 (0) 21 91-596-230
info@gedore.com
www.gedore.com

Vertrieb Deutschland
Tel. +49 (0) 21 91-596-900
Fax +49 (0) 21 91-596-999

GEDORE Automotive GmbH

Breslauer Straße 41
78166 Donaueschingen · GERMANY
Tel. +49 771 83223-0
Fax +49 771 83223-90
info.gam@gedore.com
www.gedore-automotive.com

GEDORE Torque Solutions GmbH

Bertha-Benz-Straße 12
71665 Vaihingen/Enz · GERMANY
T +49 7042 9441-0
F +49 7042 9441-41
torque-solutions@gedore.com

GEDORE AUSTRIA GmbH

Gedore-Str. 1
8190 Birkfeld / Stmk. · AUSTRIA
Tel. +43 (0) 3174 / 363 64 00
Fax +43 (0) 3174 / 363 83 20
sales.austria@gedore.com
www.gedore.at

GEDORE Tools S.A. (Pty) Ltd.

103 Qashana Khuzwayo (Shepstone) Road,
New Germany, 3610 - South Africa
PO Box 68, New Germany, 3620
SOUTH AFRICA
Tel. +27 (0) 31 / 705 3587
Fax +27 (0) 31 / 705 32770
esales@gedore.co.za
www.gedore.co.za

GEDORE IBÉRICA S.L.

c/Arangutxi 12, Poligono Industrial de Júndiz
01015 Vitoria Alava · SPAIN
Tel. +34-945-29 22 62
Fax +34-945-29 21 99
gedore@gedore.es
www.gedore.es

GEDORE Torque Ltd

(Formerly Gedore UK)
Tannery Lane, Gosden Common
Bramley, Guildford
Surrey
GU5 0AJ · UNITED KINGDOM
Tel. +44 (0) 1756 / 70 67 00
sales@gedoreuk.com
www.gedoreuk.com

GEDORE France SARL

Parc d'activités des Béthunes - La Mare II
10, avenue du Fief - Bât. 12
BP 79144 Saint-Ouen-l'Aumône
F-95074 Cergy Pontoise Cedex · FRANCE
Tél. +33 (0)1 34 40 16 60
Fax +33 (0)1 34 40 16 61
jadore@gedore.fr
www.gedore.fr

GEDORE TECHNAG B.V.

Flemingweg 7, 2408 AV
Alphen aan den Rijn · NETHERLANDS
Tel. +31 (0) 172 / 42 73 50
Fax +31 (0) 172 / 42 73 60
info@gedore.nl
www.gedore.nl

GEDORE (INDIA) Private Limited

148, Sector 3, IMT Manesar
Gurgaon - 122051
Haryana · INDIA
Tel. +91 (0) 124 22910 - 65/66/67
Fax +91 124 2341067
sales@gedoreindia.com
www.gedore.in

GEDORE POLSKA Sp. z o.o.

ul. Żwirki i Wigury 56a
43-190 Mikołów · POLAND
Tel. +48 (0) 32 / 738-40 10
Fax +48 (0) 32 / 738-40 20
gedore@gedore.pl
www.gedore.pl

Ferramentas GEDORE do Brasil S.A.

Rua Vicentina Maria Fidélis,
275 Bairro Vicentina
São Leopoldo - RS | 93025-340 · BRAZIL
Tel. +55 51- 3589 9200
Fax + 55 51- 3589 9222
export@gedore.com.br
www.gedore.com.br

GEDORE TOOLS INC

4055 Faber Pl Dr
North Charleston SC, 29405 · USA
Phone: +1 (843) 225 5015
Fax: +1 (843) 300 0315
info@gedoretools.com
www.gedoretools.com

GEDORE Tool Trading (Shanghai) Co., Ltd.

1/F., Block 2, 1358 Pingan Road,
Minhang, Shanghai · CHINA 201109
Tel. +86-21-3388 7258
Fax +86-21-3388 7259
Service Hotline: 400 880 1858
info@gedore.cn
www.gedore.cn

Su distribuidor / sello:

Brands of the GEDORE Group
gedore.com · ochsenkopf.com

IMPULSE TOOL PROMOTION válido
desde 01/03/2024 hasta 31/12/2024.
Hasta fin de existencias.

*Precios unitarios sin IVA por unid./juego. Entrega sin decoración.
Todas las características descritas sujetas a variaciones. No nos responsabilizamos
de posibles errores de imprenta en precios y descripciones.
Por favor, pregunte a su distribuidor local.

gedore.com